

HB977, HB971 sun & relaxmobile

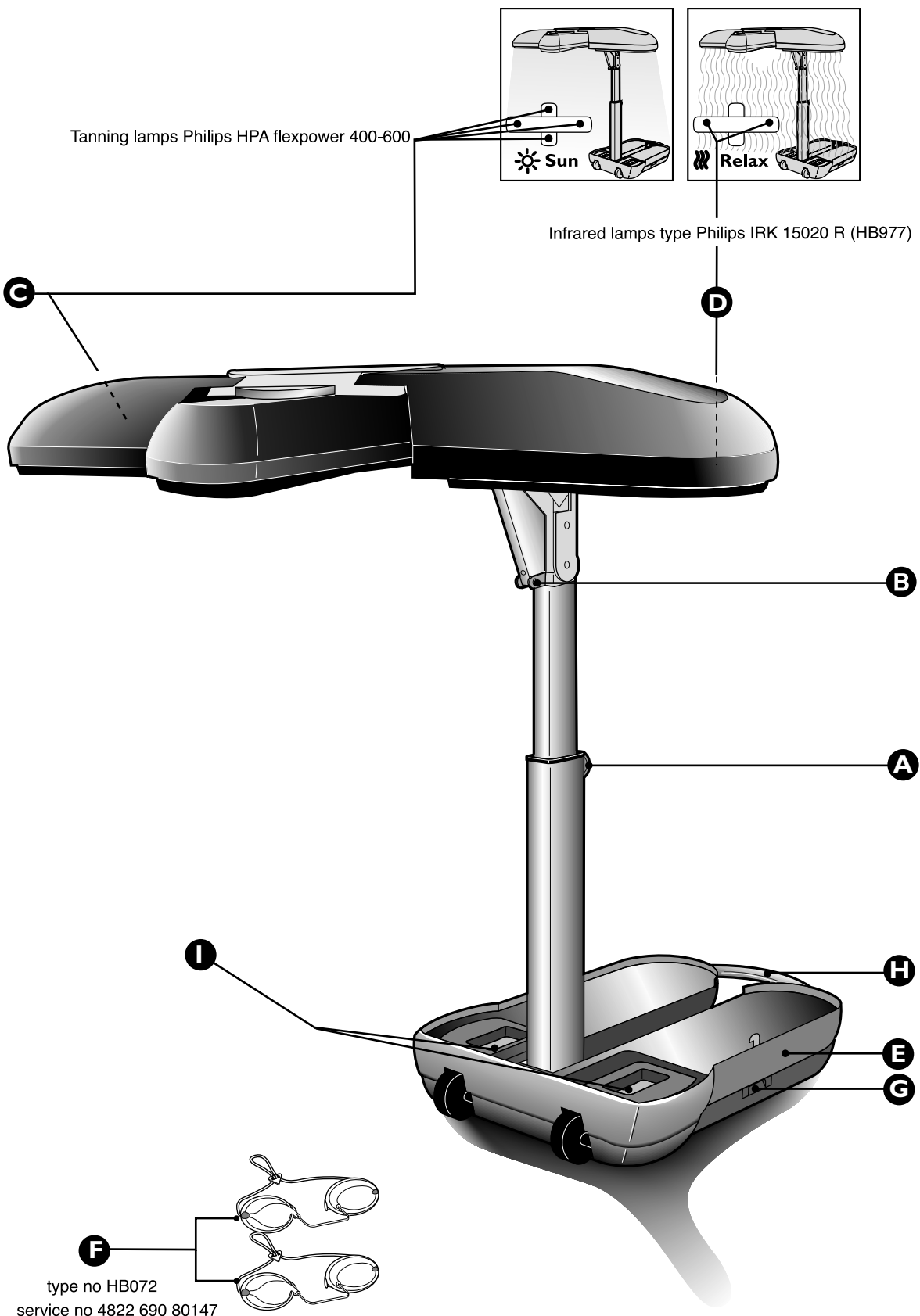

PHILIPS

I



ENGLISH 4
DEUTSCH 10
FRANÇAIS 16
NEDERLANDS 22
ESPAÑOL 28
ITALIANO 34
PORTUGUÊS 40
NORSK 46
SVENSKA 52
DANSK 58
TÜRKÇE 64

Introduction

Full-body tanner

With this tanning appliance you can sunbathe comfortably at home. The tanning lamps emit visible light, heat and ultraviolet light, giving you the impression you are sunbathing in real sunlight. The special UV filter only passes the light that is required to get a tan.

The tanning lamps emit sufficient infrared light to provide a comfortable warmth.

Type HB977 only: besides a tanning session, you can take a relax session by just switching on the special infrared lamps.

A timer ensures that each session does not last longer than 30 minutes. Just as with natural sunlight, overexposure must be avoided (see section 'Tanning and your health' and 'Relaxation and your health').

General description (fig. 1)

- A** Height adjustment knob
- B** Unlocking button
- C** 4 Tanning lamps Philips HPA flexpower 400-600
- D** 2 Infrared lamps type IRK 15020 R (1500W) or 4222 062 95600 (1100W) (HB977 only)
- E** Stand
- F** Protective goggles (2 pairs)
- (type no. HB072/service no. 4822 690 80147)
- G** Lock slide
- H** Handgrip
- I** Storage compartments for the cord and remote control.

Important

Read these instructions for use carefully before using the appliance and save them for future reference.

- ▶ Check if the voltage indicated on the appliance corresponds to the mains voltage in your home before you connect the appliance.
- ▶ If the plug has not been inserted properly into the wall socket, it may become hot. Make sure you insert the plug properly into the wall socket.
- ▶ If the mains cord is damaged, it must be replaced by Philips, a service centre authorised by Philips or similarly qualified persons in order to avoid a hazard.
- ▶ The appliance must be connected to a circuit that is protected with a 16A (10A for Switzerland and Scandinavian countries) standard fuse or an automatic fuse.
- ▶ Always unplug the appliance after use.
- ▶ Water and electricity are a dangerous combination! Do not use this appliance in wet surroundings (e.g. in the bathroom or near a shower or swimming pool).
- ▶ If you have just been swimming or have just taken a shower, dry yourself thoroughly before using the appliance.
- ▶ Let the appliance cool down after use for approx. 15 minutes before folding it back into transport position and storing it.
- ▶ Make sure the vents in the centre and side lamp units and in the base remain open during use.
- ▶ The appliance has been fitted with an automatic protection against overheating. If the appliance is insufficiently cooled (e.g. because the vents are covered), the appliance will switch off automatically. Once the cause of overheating has been removed and the appliance has cooled down, the appliance can be switched on again.
- ▶ The UV filters become very hot when you use the appliance. Do not touch them.
- ▶ The appliance contains hinging parts, so be careful not to get your fingers stuck between the parts.
- ▶ The rubber parts fitted onto the appliance may give off a slight smell the first times you use the appliance. This is not an assembly fault. This smell will disappear after a few sessions.
- ▶ Never use the appliance when a UV filter is damaged, broken or missing.
- ▶ Never use the appliance when the remote control is defective.
- ▶ Make sure children do not play with the appliance.
- ▶ Do not exceed the recommended session time or the maximum number of tanning hours (see 'Tanning sessions: how often and how long?').
- ▶ Do not take a tanning and/or relax session if you have a disease and/or if you use a medication or cosmetics that increase the sensitivity of your skin. Be extra careful if you are hypersensitive to UV light or IR light. Consult your doctor in case of doubt.
- ▶ Do not tan a particular part of your body more than once a day. Avoid excessive exposure to natural sunlight on the same day.
- ▶ Consult your doctor if persistent lumps or sores appear on the skin, or if there are changes in pigmented moles.
- ▶ The appliance is not to be used by people who get sunburnt without tanning when exposed to the sun, by persons suffering from sunburn, by children, or by persons who suffer (or have previously suffered) from skin cancer or who are predisposed to skin cancer.
- ▶ Always wear the protective goggles provided with the appliance while tanning to protect your eyes from excessive doses of visible light, UV light and IR light (also see section 'Tanning and your health').
- ▶ Remove creams, lipstick and other cosmetics well in advance of a tanning session.
- ▶ Do not use any sunscreens or tanning accelerators.
- ▶ If your skin should feel taut after the tanning session, you may apply a moisturising cream.
- ▶ To acquire an even tan you should lie directly below the lamp units.
- ▶ Do not choose a tanning distance of less than 65 cm.
- ▶ Only move the appliance when it is in transport position. Make sure that the two parts of the appliance have been properly fastened before you move it. Do not attempt to lift the appliance on your own.
- ▶ Colours may fade under the influence of the sun. The same effect may occur when you use this appliance.
- ▶ Do not expect the appliance to yield better results than the natural sun.

Tanning and your health

The sun, UV and tanning

The sun

The sun supplies various types of energy. Visible light enables us to see, ultraviolet (UV) light gives us a tan and the infrared (IR) light in sunlight provides the heat in which we like to bask.

UV and your health

Just as with natural sunlight, the tanning process will take some time. The first effect will only become visible after a few sessions (see 'Tanning sessions: how often and how long?').

Overexposure to ultraviolet light (natural sunlight or artificial light from your tanning appliance) can cause sunburn.

Besides many other factors, such as overexposure to natural sunlight, incorrect and excessive use of a tanning appliance may increase the risk of skin and eye problems. The degree to which these effects occur is determined by the nature, intensity and duration of the exposure on the one hand and the sensitivity of the person involved on the other hand.

The more the skin and the eyes are exposed to UV light, the higher the risk of keratitis, conjunctivitis, damage to the retina, cataracts, premature skin ageing and the development of skin tumours will be. Some medications and cosmetics increase the sensitivity of the skin.

Therefore it is highly important:

- that you follow the instructions in chapters 'Important' and 'Tanning sessions: how often and how long?';
- that the tanning distance (distance between the UV filters and the body) is 65 cm.
- that you do not exceed the maximum number of tanning hours per year (i.e. 19 hours or 1140 minutes);
- that you always wear the goggles provided while tanning.

Tanning sessions: how often and how long?

Take one tanning session a day for five to ten days. Wait at least 48 hours after the first session before taking the second session. After this 5- to 10-day course, we advise you to give your skin a rest for a while.

- ▶ *Approximately one month after a course, your skin will have lost much of its tan. You can then start a new course.*
- ▶ *If you want to keep your tan, do not stop tanning after the course, but continue taking one or two tanning sessions a week.*

Whether you choose to stop tanning for a while or whether you continue tanning on a lower frequency, always keep in mind that you must not exceed the maximum number of tanning hours. For this appliance the maximum is 19 tanning hours (= 1140 minutes) a year.

This maximum also holds if you use the appliance for tanning of parts of your body (function ☒ and ☓).

Example

Suppose you are taking a 10-day course, consisting of a 7-minute tanning session on the first day and a 20-minute tanning session on the following nine days.

The entire course will then last $(1 \times 7 \text{ minutes}) + (9 \times 20 \text{ minutes}) = 187 \text{ minutes}$.

- ▶ *This means you can take 6 of these courses a year, as $6 \times 187 \text{ minutes} = 1122 \text{ minutes}$.*

Of course, the maximum number of tanning hours applies to each separate part or side of the body that is tanned (e.g. the back and front of the body).

Table

As is shown in the table, the first session of a tanning course should always last 7 minutes, irrespective of the sensitivity of the skin.

- ▶ *If you think that the sessions are too long for you (e.g. because your skin feels taut and tender after the session), we advise you to reduce the length of the sessions by e.g. 5 minutes.*
- ▶ *For a beautiful all-over tan, turn your body slightly during the session so that the sides of your body are better exposed to the tanning light.*
- ▶ *If your skin feels slightly taut after tanning, you can apply a moisturising cream.*
- ▶ *If you tan just a part of your body, you can also use the table above together with the information in 'Tanning sessions: how often and how long?'.
If you use function ☒ or function ☓, we advise you to extend the tanning sessions by approximately 5 minutes. This does not apply to the first tanning session, which must not last longer than 7 minutes.*

Duration of the tanning session for each separate part of the body	For persons with very sensitive skin	For persons with normal sensitive skin	For persons with less sensitive skin
1st session	7 minutes	7 minutes	7 minutes
rest of at least 48 hours			
2nd session	10 minutes	20-25 minutes	30 minutes*
3rd session	10 minutes	20-25 minutes	30 minutes*
4th session	10 minutes	20-25 minutes	30 minutes*
5th session	10 minutes	20-25 minutes	30 minutes*
6th session	10 minutes	20-25 minutes	30 minutes*
7th session	10 minutes	20-25 minutes	30 minutes*
8th session	10 minutes	20-25 minutes	30 minutes*
9th session	10 minutes	20-25 minutes	30 minutes*
10th session	10 minutes	20-25 minutes	30 minutes*
*) or longer, depending on your skin sensitivity.			

Relaxation and your health (HB977 only)

Warmth has a relaxing effect. Think of what a hot bath or lazing in the sunshine does to you. You can enjoy the same relaxing effect by switching on the infrared lamps.

Bear in mind the following when you have a relax session:

- Avoid getting too hot. Increase the distance between yourself and the lamps, if necessary.
- If your head gets too hot, cover it or move your body so that less heat is emitted towards your head.
- Close your eyes during a relax session.
- Do not let the relax session last too long (see section 'Relax sessions: how often and how long?').

Relax sessions: how often and how long?

Type HB977 only

- ▶ If you do not want to get up right away after the tanning session, you can switch on the infrared lamps for a relax session, during which the infrared lamps keep you warm.
- ▶ You can also take a relax session without a tanning session. You can do this several times a day (e.g. 30 minutes in the morning and in the evening).

Preparing for use

- ▶ The appliance can be easily moved and stored in transport position (fig. 2).
- ▶ If you want to give your face an extra tan or if you only want to tan a part of your body (i.e. just the legs or the upper half of your body), make sure you place the appliance at the correct side of the bed (fig. 3).

1 To open the appliance, move the lock slides in the direction of the arrow (fig. 4).

The upper part of the appliance is now unlocked.

2 The upper part comes slightly up (by itself or with a little help) (fig. 5).

3 Grab the handle with both hands and put one foot against the appliance to prevent it from sliding away. Tilt the upper part by pulling the handle and tracing an arc with it (fig. 6).

Do not tilt the upper part too far.

4 Pull the upper part up and towards you at the same time (fig. 7).

This requires some effort.

5 Move both lamp units sideways as far as possible, until they are in line with each other (fig. 8).

6 The distance between the UV filters and your body must be 65 cm. The distance between the UV filters and the surface on which you are lying down (e.g. a bed) must be 85 cm (fig. 9).

7 Support the upper part of the stand when you set or adjust the height of the appliance (fig. 10).

Loosen the height adjustment knob (A) by turning it anticlockwise (two or three turns).

8 Put your hand under the horizontal part of the stand and extend the stand to the required height (fig. 11).

9 Firmly fasten the height adjustment knob (A) by turning it clockwise and release the stand (fig. 12).

▶ You can determine whether the appliance has been set to the required height by pulling out the measuring tape (fig. 13).

▶ The measuring tape will automatically rewind if you move the red tab sideways (fig. 14).

10 Turn the centre lamp unit 90° until you hear a click (fig. 15).

Note: the centre lamp unit can only be turned in the direction of the arrow!

The appliance can only be switched on if both the side lamp units and the centre lamp unit have been fully extended and have been put in the right position. This applies to tanning sessions as well as to relax sessions.

▶ Right position (fig. 16).

The appliance is now ready for use.

Using the appliance

1 Fully unwind the mains cord.

2 Put the plug in the wall socket.

▶ The remote control will show all the functions that need to be adjusted by the user. The tanning or relax session time is shown as 00 (fig. 17).

▶ Only HB977 shows symbol ☺ (relax session).

Adjusting functions:

1 Use the ◀ ▶ buttons to switch from function to function (fig. 18).

The underlined symbol shows the function you are programming.

2 Selecting tanning, extra tanning or relaxing

Choose symbol ☺ if you want to tan your whole body.

Choose symbol ☺ and € if you want to tan your whole body and give your face an extra tan.

Choose ☺ if you want to tan just a part of your body (HB971 only).

Choose symbols € and ☺ if you want to tan just a part of your body and give your face an extra tan (HB971 only).

Choose ☺ if you prefer a relax session (warmth) for the whole body (HB977 only).

Note: In these directions for use, functions ☺ € are used in the pictures as examples of what may be shown on the display.

Setting the time for a tanning or relax session

- 1 Set the time of the tanning or relax session by pushing the + button to put the time forward or by pushing the - button to put the time backward (fig. 19).

Keep the button pressed to adjust the time more quickly.

- 2 Lie down directly under the lamp units of the appliance to ensure that the sides of your body are also tanned properly.

- 3 Put on the protective goggles provided.

- 4 Switch on the tanning lamps or the infrared lamps by pressing the start button \odot (fig. 20).

- ▶ Note: during start-up the tanning lamps may produce a humming sound. This sound will stop as soon as the lamps are burning properly.
- ▶ Note: the tanning lamps will start to emit a visibly stronger light after approx. 60 seconds, which means they are now burning at full power. From this moment onwards you can switch the facial tanner on or off.
- ▶ Note: if the lamps fail to go on after about 20 seconds, switch the appliance off (\odot), let the lamps cool down for 3 minutes, set the tanning time and switch the appliance back on again (\odot).

- A blinking signal will appear; the set time is shown on the display (25 minutes in this case) (fig. 21).

The countdown of the set tanning or relax session time will now start.

- You can switch the facial tanner (\otimes , ϵ) on or off during the session without having to switch off the whole appliance. (This also holds for the extra face tan in combination with \otimes) (fig. 22).

The chosen symbols stay visible in the display, but the other symbols do not.

- During the last minute of the session you will hear a beeping sound (fig. 23).
- During this minute, you can press the pause/repeat button ii to repeat the set time (fig. 24).
- The display shows the set time and starts to count down. The beeping stops.
- It is also possible to set a new time.

By doing this, you can avoid the 3-minute waiting time which is necessary to allow the tanning lamps to cool down after they have been switched off.

This waiting time does not apply to the infrared lamps (type HB977 only).

- 3 Set a new time by pushing the + and - buttons. Then push the start button \odot (fig. 25).

The beeping stops and the time that has just been set starts counting down.

- When you do not repeat the time or set a new time during the last minute of the session, the countdown continues and the appliance will automatically switch off as soon as the set time has passed.

Interrupting the tanning or relax session

- 1 You can interrupt the tanning session by pushing the pause/repeat ii button (fig. 26).

The lamps will be switched off, P appears on the display together with the remaining time. The remaining time will blink for 3 minutes. During this time the lamps cool down. When the blinking has stopped, you can switch the appliance back on again by pushing the \odot button. The remaining time will now be counted down.

- 2 You can interrupt the relax session by pushing the pause/repeat ii button.

The lamps will be switched off, P appears on the display together with the remaining time (not blinking). You can switch the appliance immediately back on again by pushing the \odot button. The waiting time does not apply in the case of the infrared lamps. The remaining time will be counted down.

Changing the tanning or relax time during a session.

- 1 When you are tanning, you can change the set time by pushing the \odot button. The lamps will be switched off. Then set a new time by pushing the + and - buttons. Wait until the set time has stopped blinking (this will take 3 minutes because the lamps have to cool down first) and push the \odot button again.

- When relaxing (iii), you can change the set time by pushing the \odot button. The lamps will be switched off. You can set a new time and switch the appliance back on immediately by pushing the \odot button. The waiting time does not apply in case of the infrared lamps (the newly set time does not blink on the display).

Make sure the right lamps are switched on:

- (HB977, HB971) Tanning: 4 lamps (one in every lamp unit) or 1 lamp (in the side lamp unit). The lamps emit a bluish light (fig. 27).
- (HB977 only) Relaxing: 2 lamps (one in every side lamp unit). The lamps emit red light (fig. 28).

Cooling

The appliance is cooled by means of fans to prevent materials and parts from becoming too hot. The tanning lamps won't go on if they are too hot (see for instance 'Interrupting the tanning or relax session').

- After you have switched off the tanning lamps or infrared lamps, the fans will continue to work for three more minutes.

This is convenient, because it enables you to use the tanning lamps again only 3 minutes after switching them off (the infrared lamps do not require a cooling-down period before they can be switched on again!)

- ▶ If you have switched the tanning appliance off by removing the plug from the wall socket, the fans won't provide cooling for three more minutes, of course. Therefore, if another person wishes to use the appliance for a tanning session right away, this person must first allow the tanning appliance to cool down.
- ▶ HB977 only: If you want to use the appliance for a tanning session immediately after having used it for a relax session (iii), you should also let the appliance cool down for three minutes. As a result of the relax session, the tanning lamps will have become hot and will need to cool down before they can be switched on.

Cleaning

- 1 Always unplug the appliance and let it cool down before you start cleaning it.
- 2 Clean the outside of the appliance with a damp cloth.

Do not let any water run into the appliance.

- 3 Do not use scouring pads.

Never use abrasive liquids like scouring agents, petrol or acetone to clean the appliance.

- You can clean the outside of the UV filters with a soft cloth sprinkled with some methylated spirits.

Storage

- 1 Let the appliance cool down for 15 minutes before you put it in transport position and store it.
- In the meantime, you can wind up the cord and put it in the base of the appliance together with the remote control.
- 2 Make sure the cord and remote control are stored properly, as they might otherwise get stuck between parts of the appliance when you put the appliance in transport position (fig. 29).
- 3 Turn the centre lamp unit 90° to put it in a line with the side lamp units (fig. 30).
- 4 Firmly hold the upper part of the stand with one hand and loosen the height adjustment knob (A) by turning it anticlockwise (fig. 31).
- 5 Slide in the stand (fig. 32).
- 6 Firmly fasten the height adjustment knob (A) by turning it clockwise (fig. 33).
- 7 Turn the two side lamp units towards each other (fig. 34).
- 8 Grab the handle with both hands, put one foot against the appliance to prevent it from sliding away and tilt the upper part with the stand backward (fig. 35).



The automatic unlocking system will only work if you tilt the upper part with the stand backward far enough. However, you should be careful not to tilt it backward too far because you might lose your balance if you do.

- 9 Push the upper part down (fig. 36).
- 10 Lower it slowly onto the base (fig. 37).
- 11 Fasten the lamp units to the base by pushing both lock slides in the direction of the arrow (fig. 38).

Replacement

The light emitted by the tanning lamps will become less bright in time (i.e. after a few years in case of normal use). When this happens, you will notice a decrease in the tanning capacity of the appliance. You can solve this problem by setting a slightly longer tanning time or by having the tanning lamps replaced.



- The remote control of the appliance includes a counter that registers the number of operating hours.

- 1 Choose function . Set the time to 00 and hold down the pause/repeat  button to display the number of operating hours (fig. 39). The maximum number of hours the counter can display is 999. After it has reached this number, it will continue to count up from 000.

- 2 When you release the pause/repeat button, the number of operating hours disappears from the display.

- After 750 burning hours, an L will appear on the left-hand side of the display. This means that the tanning power of the appliance has decreased so much that replacement of the tanning lamps is advisable (fig. 40).

Of course, you can choose to postpone replacement for a while by setting a longer tanning time.

- 3 To remove the L from the display, press the pause/repeat  button, with time indication 00 and function symbol  on the display. Hold down the pause/repeat button and press first the + button and then the – button and the L will disappear from the display (fig. 41).

For type HB977 only: Have the infrared lamps replaced when they stop functioning.

The UV filters protect against undesired exposure. It is therefore important to have a damaged or broken filter replaced right away.

Have the tanning lamps (Philips HPA flexpower 400-600), infrared lamps (IRK 15020R or 4222 062 95600) and UV filters replaced by an authorised Philips service centre. Only they have the knowledge and skills required for this job and the original spare parts for the appliance.

Environment

The lamps of the appliance contain substances that can be harmful to the environment. When you discard the lamps, make sure they are not thrown away with the normal household waste but are handed in at an official collection point.

- Do not throw the appliance away with the normal household waste at the end of its life, but hand it in at an official collection point for recycling. By doing this you will help to preserve the environment (fig. 42).

Guarantee & service

If you need service or information or if you have a problem, please visit the Philips Web site at www.philips.com or contact the Philips Customer Care Centre in your country (you will find its phone number in the worldwide guarantee leaflet). If there is no Customer Care Centre in your country, turn to your local Philips dealer or contact the Service Department of Philips Domestic Appliances and Personal Care BV.

Guarantee restrictions

The tanning lamps are not covered by the terms of the international guarantee.

Troubleshooting

If the appliance does not work properly, this may be due to a defect. In that case we advise you to contact your dealer or a Philips service centre.

The appliance may also fail to work properly because it has not been installed or is not used in accordance with the instructions. In that case you are able to solve the problem yourself by following the troubleshooting tips below.

Problem	Possible cause
The appliance does not start	The plug has not been (properly) inserted into the wall socket.
	There is a power failure. Check by means of another appliance.
	The lamps are still too hot to go on. Let them cool down for 3 minutes first.
	The appliance was not sufficiently cooled and the overheating protection switched the appliance off automatically. Remove the cause of overheating (e.g. remove a towel that is blocking one or more vents). Wait for 10 minutes and switch the appliance back on.
	The two side lamp units and the centre lamp unit have not been put in the right position (see 'Preparing for use').
The fuse cuts off the power when you switch on the tanning appliance or during use.	Check the fuse of the circuit to which the tanning appliance is connected. The correct fuse type is a 16A (or 10A for Switzerland and Scandinavian countries) standard fuse or an automatic fuse. The fuse may also blow because you have connected too many appliances to the same circuit.
Poor tanning result	You are using an extension cord that is too long or does not have the correct rating. Consult your dealer. Our general advice is not to use an extension cord.
	You are not following the tanning schedule suitable for your skin type.
	The distance between the UV filters and the surface you lie on is larger than prescribed.
	When the lamps have been used for a long time, the UV light emitted will decrease. This effect only becomes noticeable after several years. You can solve this problem by selecting a longer tanning time or by having the lamps replaced. After 750 operating hours an L will appear on the display telling you that it is advisable to have the lamps replaced.
The appliance cannot be put back into transport position.	You have not pushed the upper part of the appliance backward far enough. Make sure you first push the upper part backward before pushing it down (see 'Storage').
	The appliance fails to unlock automatically. In that case you first have to press unlocking button (B), after which you can fold the appliance back into transport position in the manner indicated in chapter 'Storage'. If the appliance fails to unlock several times, contact your dealer or a Philips service centre.

Error codes

The display of the remote control may show error codes. Below we will explain what you should do if an error code appears on the display.

Note: E01 appears in the display for 5 seconds and at the same time you hear a beeping sound.

Note: E02 and codes with a higher number remain visible on the display. If these codes appear, the appliance has a serious problem and must not be used any longer.

Error code	Solution
E01	Check whether the two side lamps units and the centre lamp unit are in the right position (see 'The appliance does not start' in 'Troubleshooting')
	Check whether the vents are open (see 'The appliance does not start' in 'Troubleshooting').
	Check the UV filters (the special glass panes that cover the lamps). If these filters are broken, damaged or missing, stop using the appliance and contact your dealer or a Philips service centre.
E02 and codes with a higher number	Contact your local dealer or a Philips service centre.

Einleitung**Ganzkörperbräuner**

Mit diesem Bräunungsgerät können Sie sich bequem zu Hause bräunen. Die Bräunungslampen geben sichtbares Licht, Wärme und ultraviolettes Licht ab: Sie fühlen sich wie bei einem Sonnenbad im Freien. Der spezielle UV-Filter lässt nur das zum Bräunen erforderliche Licht durch.

Die UV-Lampen geben ausreichend Infrarotlicht ab, so dass eine wohltuende Umgebungswärme entsteht.

Nur Gerätetyp HB977: Neben den Bräunungsbädern können Sie auch Entspannungssitzungen genießen: Schalten Sie einfach die dafür vorgesehenen Infrarotlampen ein.

Ein Timer sorgt dafür, dass ein Bräunungsbad nicht länger als 30 Minuten dauert. Ebenso wie bei natürlichem Licht ist ein zu langes UV-Bräunungsbad unbedingt zu vermeiden (siehe "Gesundes Bräunen" und "Entspannung und Gesundheit").

Übersicht (Abb. I)

- A** Höhenverstellung
- B** Entriegelung
- C** 4 UV-Lampen (Philips HPA Flexpower 400-600)
- D** Nur HB977: 2 Infrarotlampen Typ IRK 15020 R (1500 W) oder 4222 062 95600 (1100 W)
- E** Gerätebasis
- F** Schutzbrille (2 Stück)
- (Typennummer HB072/Service Nummer 4822 690 80147)
- G** Riegel
- H** Griff
- I** Aufbewahrungsfach für Kabel und Fernbedienung.

Wichtig

Lesen Sie diese Bedienungsanleitung vor dem ersten Gebrauch des Geräts sorgfältig durch und bewahren Sie sie zur späteren Einsichtnahme auf.

- ▶ Prüfen Sie vor Inbetriebnahme, ob die Spannungsangabe auf dem Gerät mit der örtlichen Netzspannung übereinstimmt.
- ▶ Wenn der Netzstecker nicht fest in die Steckdose eingeführt wird, kann er sich erhitzen. Achten Sie darauf, dass der Netzstecker tief und fest in der Steckdose steckt.
- ▶ Wenn das Netzkabel defekt oder beschädigt ist, darf es nur von einem Philips Service-Center oder einer von Philips autorisierten Werkstatt durch ein Original-Ersatzkabel ausgetauscht werden, um Gefährdungen zu vermeiden.
- ▶ Das Gerät muss an einen Stromkreis angeschlossen werden, der durch eine Standardsicherung mit 16 A (10 A für die Schweiz und Skandinavien) oder eine automatische Sicherung geschützt ist.
- ▶ Ziehen Sie nach Gebrauch stets den Netzstecker.
- ▶ Wasser und Elektrizität sind eine gefährliche Kombination! Verwenden Sie das Gerät nicht in einer feuchten Umgebung, z. B. im Badezimmer bzw. in der Nähe einer Dusche oder eines Schwimmbeckens.
- ▶ Trocknen Sie sich gründlich ab, wenn Sie das Gerät unmittelbar nach dem Duschen oder Baden verwenden wollen.
- ▶ Lassen Sie das Gerät nach Gebrauch ca. 15 Minuten abkühlen, bevor Sie es zusammenklappen und wegräumen.
- ▶ Achten Sie darauf, dass die Lüftungsöffnungen in den Lampeneinheiten und am Basisgerät während des Betriebs stets frei sind.
- ▶ Das Gerät ist mit einem automatischen Überhitzungsschutz ausgerüstet. Wird das Gerät unzureichend gekühlt, z. B. wenn die Lüftungsöffnungen verdeckt sind, wird das Gerät automatisch ausgeschaltet. Wird die Ursache der Überhitzung beseitigt, und das Gerät ist abgekühlt, so kann es wieder eingeschaltet werden.
- ▶ Die UV-Filter werden während des Gebrauchs sehr heiß. Vermeiden Sie jede Berührung.
- ▶ Das Gerät ist mit Scharnieren versehen. Geben Sie Acht, dass Ihre Finger nicht eingeklemmt werden.
- ▶ Die Gummiteile am Gerät können in der ersten Zeit einen leichten Geruch abgeben. Dies ist kein Herstellungsfehler. Der Geruch tritt nach mehreren Bräunungsbädern nicht mehr auf.
- ▶ Verwenden Sie das Gerät nicht, wenn ein UV-Filter beschädigt oder zerbrochen ist bzw. ganz fehlt.
- ▶ Verwenden Sie das Gerät nicht, wenn die Fernbedienung defekt ist.
- ▶ Lassen Sie Kinder nicht mit dem Gerät hantieren.
- ▶ Überschreiten Sie die empfohlene Bräunungszeit und die maximale Anzahl der Bräunungsstunden nicht (siehe "Das UV-Sonnenbad: Wie oft und wie lange?").
- ▶ Nehmen Sie kein Bräunungsbad und keine Entspannungssitzung, wenn Sie krank sind oder Medikamente bzw. Kosmetika verwenden, die zu erhöhter Hautempfindlichkeit führen. Sie sollten besonders vorsichtig sein, wenn Sie auf UV- oder Infrarot-Licht überempfindlich reagieren. Wenden Sie sich im Zweifelsfall an einen Arzt.
- ▶ Bräunen Sie keine Körperpartie mehr als einmal täglich. Vermeiden Sie es, sich am gleichen Tag übermäßig dem natürlichen Sonnenlicht auszusetzen.
- ▶ Konsultieren Sie Ihren Arzt, wenn sich hartnäckige Schwellungen oder Geschwüre auf der Haut zeigen oder wenn Veränderungen an pigmentierten Muttermalen auftreten.
- ▶ Das Gerät darf nicht von Personen verwendet werden, die sich beim Sonnen schnell einen Sonnenbrand zuziehen, auch ohne zu bräunen, oder die bereits einen Sonnenbrand haben. Das gleiche gilt für Kinder oder für Personen, die zu Hautkrebs neigen, daran erkrankt sind oder früher schon daran erkrankt waren.
- ▶ Tragen Sie beim Bräunen immer die mitgelieferte Schutzbrille, um die Augen vor übermäßigem sichtbarem Licht, UV-Licht und Infrarotlicht zu schützen (siehe auch "Gesundes Bräunen").
- ▶ Entfernen Sie schon einige Zeit vor der Bräunung Cremes, Lippenstift und andere Kosmetika von Ihrer Haut.
- ▶ Verwenden Sie keine Sonnenschutzmittel oder Bräunungsbeschleuniger.
- ▶ Spannt Ihre Haut nach dem Bräunungsbad, können Sie eine Feuchtigkeitscreme auftragen.
- ▶ Legen Sie sich mitten unter die Lampeneinheiten, um eine gleichmäßige Bräunung zu erzielen.
- ▶ Halten Sie unbedingt einen Abstand von mindestens 65 cm zu den UV-Lampen ein.
- ▶ Bewegen Sie das Gerät nur, wenn es sich in Transportposition befindet. Achten Sie darauf, dass die beiden ausklappbaren Flügel des Oberteils fest verriegelt sind. Heben Sie das Gerät niemals alleine an.
- ▶ Verschiedene Materialien können sich, genau wie im natürlichen Sonnenlicht, auch im Licht der UV-Lampen verfärben.
- ▶ Erwarten Sie von dem UV-Bräunungsbad keine besseren Ergebnisse als von einem Bad in der natürlichen Sonne.

Gesundes Bräunen

Die Sonne, UV-Licht und Körperbräune

Die Sonne

Die Sonne liefert verschiedene Arten von Energie: Das sichtbare Licht ermöglicht uns zu sehen, das ultraviolette (UV-)Licht bräunt unsere Haut, und das infrarote (IR-)Licht spendet die Wärme, bei der wir uns wohlfühlen.

UV und Ihre Gesundheit

Ebenso wie in natürlichem Sonnenlicht dauert der Bräunungsvorgang eine gewisse Zeit. Erste Effekte werden erst nach mehreren Bräunungsbädern sichtbar (siehe "Das UV-Sonnenbad: Wie oft und wie lange?")

Wer sich zu lange dem ultravioletten Licht aussetzt - ob natürlichem Sonnenlicht oder den Strahlen eines Bräunungsgeräts - kann einen Sonnenbrand bekommen.

Neben vielen anderen Faktoren, etwa dem übermäßigen Kontakt mit natürlichem Sonnenlicht, kann der unsachgemäße und zu häufige Gebrauch eines Bräunungsgeräts das Risiko von Haut- und Augenproblemen erhöhen. Wie ausgeprägt sich solche Effekte zeigen, hängt einerseits von der Art, der Intensität und der Dosis der UV-Strahlen ab und andererseits von der Empfindlichkeit der betreffenden Person.

Je intensiver Haut und Augen dem UV-Licht ausgesetzt sind, desto höher ist die Gefahr von Horn- und Bindehautentzündung, Schäden an der Netzhaut, Katarakt (Grauer Star), vorzeitiger Hautalterung und Hauttumoren. Bestimmte Medikamente und Kosmetika steigern die Hautempfindlichkeit.

► Darum ist es sehr wichtig, dass Sie ...

- die Anleitungen in den Kapiteln "Wichtig" und "Das UV-Sonnenbad: Wie oft und wie lange?" beachten,
- den Mindestabstand von 65 cm zwischen den UV-Filtern und Ihrem Körper einhalten,
- die maximale Anzahl der Bräunungstunden pro Jahr (d. h. 19 Stunden oder 1140 Minuten) nicht überschreiten,
- während des Bräunungsbades immer die Schutzbrille tragen.

Das UV-Sonnenbad: Wie oft und wie lange?

► Nehmen Sie über einen Zeitraum von 5 bis 10 Tagen täglich ein Bräunungsbad. Lassen Sie zwischen dem ersten und dem zweiten Bräunungsbad mindestens 48 Stunden verstreichen. Nach dieser Bräunungskur von 5 bis 10 Tagen sollten Sie Ihrer Haut eine Pause gönnen.

- Etwa einen Monat nach Abschluss der Bräunungskur hat Ihre Haut soviel von ihrer Bräune verloren, dass Sie eine neue Bräunungskur beginnen können.
- Sie können aber auch anschließend an die Bräunungskur wöchentlich 1 oder 2 Bräunungsbäder nehmen, um die Bräunung aufrecht zu erhalten.

Ganz gleich, ob Sie sich seltener oder eine Zeit lang gar nicht bräunen, berücksichtigen Sie stets, dass die maximale Anzahl der Bräunungstunden nicht überschritten werden darf. Bei diesem Gerät gilt eine maximale Bräunungszeit von 19 Stunden (1140 Minuten) pro Jahr.

Die maximale Stundenzahl gilt auch, wenn Sie das Gerät zum Bräunen einzelner Körperpartien einsetzen (☒ und ☒☒).

Beispiel

Angenommen, Sie führen eine 10-tägige Kur durch, die aus Bräunungsbädern von 7 Minuten am ersten Tag und 20 Minuten an den folgenden 9 Tagen besteht.

► Die gesamte Kur umfasst dann (1 x 7 Minuten) + (9 x 20 Minuten) = 187 Minuten.

- Dies bedeutet, dass Sie innerhalb eines Jahres sechs solcher Kuren machen können (6 x 187 Minuten = 1122 Minuten).

Selbstverständlich gelten diese Zeitangaben für jede einzelne UV-gebräunte Körperpartie, z. B. Vorder- und Rückseite des Körpers.

Tabelle

Aus der folgenden Tabelle ist ersichtlich, dass jede neue Bräunungskur mit einer ersten Bräunung von 7 Minuten beginnt, und zwar unabhängig von der Hautempfindlichkeit.

- Wenn Sie die Bräunungsbäder als zu lang empfinden, beispielsweise weil anschließend Ihre Haut spannt, sollten Sie die Dauer z. B. um 5 Minuten reduzieren.
- Um eine gleichmäßige Bräunung zu erzielen, sollten Sie den Körper während der Sitzung leicht drehen, damit auch die Körperseiten dem UV-Licht ausgesetzt werden.
- Wenn Ihre Haut nach dem Bräunungsbad etwas spannt, können Sie eine Feuchtigkeitscreme auftragen.
- Wenn Sie nur eine Körperpartie bräunen, können Sie sich ebenfalls an die Tabelle oben halten - stets unter Berücksichtigung der Angaben unter "Das UV-Sonnenbad: Wie oft und wie lange?".
- Bei Verwendung der Funktion ☒ oder ☒☒ empfiehlt es sich, das Bräunungsbad um etwa 5 Minuten zu verlängern. Dies trifft allerdings nicht auf das erste Bräunungsbad zu, das nicht länger als 7 Minuten dauern darf.

Empfohlene UV-Bräunungsdauer, für jede Körperpartie gesondert	Bei sehr empfindlicher Haut	Bei normal empfindlicher Haut	Bei wenig empfindlicher Haut
1. Tag	7 Minuten	7 Minuten	7 Minuten
mind. 48 Stunden Pause			
2. Tag	10 Minuten	20-25 Minuten	30 Minuten*
3. Tag	10 Minuten	20-25 Minuten	30 Minuten*
4. Tag	10 Minuten	20-25 Minuten	30 Minuten*
5. Tag	10 Minuten	20-25 Minuten	30 Minuten*
6. Tag	10 Minuten	20-25 Minuten	30 Minuten*
7. Tag	10 Minuten	20-25 Minuten	30 Minuten*
8. Tag	10 Minuten	20-25 Minuten	30 Minuten*
9. Tag	10 Minuten	20-25 Minuten	30 Minuten*
10. Tag	10 Minuten	20-25 Minuten	30 Minuten*
*) oder länger, je nach Empfindlichkeit Ihrer Haut.			

Gesundes Entspannen (nur HB977)

Wärme entspannt! Wissen Sie noch, wie gut Ihnen das letzte heiße Bad oder das letzte Sonnebad getan hat? Erleben Sie dieselbe Entspannung, indem Sie die Infrarotlampen einschalten.

Beachten Sie bei Entspannungssitzungen Folgendes:

- Achten Sie darauf, dass die Haut nicht zu warm wird. Erhöhen Sie gegebenenfalls den Abstand zu den Lampen.
- Wird Ihr Kopf zu warm, wenden Sie ihn von den Infrarotlampen ab oder bedecken Sie ihn.
- Schließen Sie die Augen, während Sie die Entspannungssitzung genießen.
- Die Entspannungssitzung sollte nicht zu lange dauern (siehe "Entspannungssitzungen: Wie oft und wie lange?").

Entspannungssitzungen: Wie oft und wie lange?

Nur Gerätetyp HB977

- ▶ **Wollen Sie nach dem Bräunungsbad nicht sofort aufstehen, können Sie die Infrarotlampen einschalten, um noch etwas zu entspannen. Die Infrarotlampen halten Sie warm.**
- ▶ **Eine Entspannungssitzung ist auch ohne vorheriges Bräunungsbad sowie mehrmals am Tag (z. B. 30 Minuten am Morgen und 30 Minuten am Abend) möglich.**

Vor dem Gebrauch

- ▶ **Das Gerät kann in Transportposition (zusammengeklappt) leicht bewegt und aufbewahrt werden (Abb. 2).**
- ▶ **Wenn Sie eine zusätzliche Gesichtsbräunung wünschen oder nur eine Körperpartie bräunen möchten (z. B. nur die Beine oder den Oberkörper), ist es wichtig, dass Sie das Gerät auf der richtigen Seite der Liege aufstellen (Abb. 3).**

1 Öffnen Sie das Gerät, indem Sie die Riegel in Pfeilrichtung schieben (Abb. 4).

Nun ist das Oberteil des Geräts entriegelt.

2 Das Oberteil mit dem Lampengehäuse bewegt sich von selbst oder mit etwas Hilfe ein Stück aufwärts (Abb. 5).

3 Fassen Sie den Griff mit beiden Händen und setzen Sie einen Fuß gegen die Basis des Geräts, damit es nicht rutschen kann. Ziehen Sie dann das Oberteil des Geräts am Griff in schrägem Bogen hoch (Abb. 6).

Kippen Sie das Oberteil nicht zu weit.

4 Ziehen Sie das Oberteil des Geräts gleichzeitig nach oben und auf Sie zu (Abb. 7).

Dazu ist etwas Kraft erforderlich.

5 Schwenken Sie die beiden seitlichen Lampengehäuse bis zum vollen Anschlag auseinander (Abb. 8).

6 Der Abstand zwischen den UV-Filtern und Ihrem Körper muss mindestens 65 cm betragen. Dem entspricht ein Abstand von 85 cm zwischen den UV-Filtern und der Liege (Abb. 9).

7 Halten Sie das Stativ oben fest, wenn Sie die Höhe verstellen (Abb. 10).

Lockern Sie die Höhenverstellung (A) mit zwei bis drei Umdrehungen gegen den Uhrzeigersinn.

8 Fassen Sie mit der Hand unter das waagerechte Teil des Stativs und ziehen Sie das Stativ auf die gewünschte Höhe (Abb. 11).

9 Schrauben Sie die Höhenverstellung (A) durch Drehen im Uhrzeigersinn wieder gut fest (Abb. 12).

▶ Mit dem Maßband können Sie den erforderlichen Abstand von 85 cm zur Liege oder 65 cm zum Körper abmessen (Abb. 13).

▶ Wenn Sie den roten Schieber beiseite schieben, wird das Maßband automatisch eingerollt (Abb. 14).

10 Drehen Sie die mittlere Lampeneinheit um 90°, bis sie hörbar einrastet (Abb. 15).

HINWEIS: Die mittlere Lampeneinheit lässt sich nur in Pfeilrichtung drehen!

Das Gerät lässt sich nur einschalten, wenn die beiden seitlichen sowie die mittlere Lampeneinheit voll in die richtige Position ausgefahren sind. Dies betrifft sowohl Bräunungsbäder als auch Entspannungssitzungen.

▶ Die richtige Position (Abb. 16).

Das Gerät ist nun fertig zum Gebrauch.

Der Gebrauch des Geräts

1 Wickeln Sie das Netzkabel vollständig ab.

2 Stecken Sie den Netzstecker in die Steckdose.

▶ Auf der Fernbedienung werden alle Funktionen angezeigt, die der Benutzer einstellen kann. Die Zeit des Bräunungsbades oder der Entspannungssitzung wird mit "00" angezeigt (Abb. 17).

▶ Nur bei HB977 erscheint das Symbol  (Entspannungssitzung).

Einstellungen:

1 Mit den Tasten ◀ und ▶ schalten Sie von Funktion zu Funktion (Abb. 18).

Das unterstrichene Symbol zeigt an, welche Funktion Sie gerade programmieren.

2 Wählen Sie ein Bräunungsbad, zusätzliche Gesichtsbräunung oder die Entspannung

☼: Ganzkörperbräunung.

☼ und €: Bräunen des ganzen Körpers mit zusätzlicher Bräunung des Gesichts.

☼: Bräunung einer Körperpartie (nur HB971).

€ und ☼: Bräunung einer Körperpartie mit zusätzlicher Gesichtsbräunung (nur HB971).

☼: Entspannungssitzung (Wärme) für den ganzen Körper (nur HB977).

HINWEIS: In dieser Bedienungsanleitung werden die Funktionen ☼ und € als Beispiele für mögliche Anzeigen auf dem Display abgebildet.

Einstellen der Zeit für ein Bräunungsbad oder eine Entspannungssitzung

- 1 Stellen Sie die Zeit für das Bräunungsbad oder die Entspannungssitzung ein. Mit + verlängern Sie die Zeit, mit - können Sie sie reduzieren (Abb. 19).

Wenn Sie die Taste gedrückt halten, wechselt der Einstellwert schneller:

- 2 Legen Sie sich mitten unter die Lampengehäuse, damit auch die Körperseiten richtig gebräunt werden.

- 3 Setzen Sie die mitgelieferte Schutzbrille auf.

- 4 Schalten Sie die UV- oder die Infrarotlampen ein, indem Sie die Start-Taste \odot drücken (Abb. 20).

- ▶ HINWEIS: Zu Beginn erzeugen die UV-Lampen ein leises Summen. Sobald die Lampen voll aufleuchten, hört das Summen auf.
- ▶ HINWEIS: Nach ca. 60 Sekunden brennen die UV-Lampen wesentlich heller, da sie erst dann mit voller Leistung arbeiten. Ab diesem Zeitpunkt können Sie den Gesichtsbräuner ein- oder ausschalten.
- ▶ HINWEIS: Sollten die UV-Lampen nach 20 Sekunden nicht angegangen sein, schalten Sie das Gerät aus (\odot). Lassen Sie die Lampen 3 Minuten abkühlen, stellen Sie die Bräunungszeit ein und schalten Sie das Gerät wieder ein (\odot).

- Ein optisches Signal beginnt zu blinken, und die eingestellte Zeit wird angezeigt - in diesem Fall: 25 Minuten (Abb. 21).

Der Countdown der für Bräunungsbad oder Entspannungssitzung eingestellten Zeit beginnt.

- Sie können während des Bräunungsbades den Gesichtsbräuner (\otimes , ϵ) ein- und ausschalten, ohne zuvor das Gerät ausschalten zu müssen. (Dies gilt auch für den zusätzlichen Gesichtsbräuner in Kombination mit \otimes) (Abb. 22).

Die Symbole der eingestellten Funktionen bleiben im Display sichtbar, die anderen Symbole nicht.

- Im Laufe der letzten Minute der Sitzung hören Sie ein Tonsignal (Abb. 23).
- Sie können im Laufe dieser Minute die Taste Pause/Wiederholung || drücken. Die eingestellte Zeit läuft dann nochmals ab (Abb. 24).
- Das Display zeigt die eingestellte Dauer und beginnt einen neuen Countdown. Das Tonsignal ist nicht mehr zu hören.
- Sie können während dieser Minute auch die Zeit neu einstellen.

Auf diese Weise umgehen Sie die Wartezeit von 3 Minuten, die nötig wäre, um die Lampen nach dem Ausschalten ausreichend abzukühlen. Diese Wartezeit trifft nicht auf die Infrarotlampen zu (nur HB977).

- 3 Drücken Sie die Tasten + und -, um eine neue Zeit einzustellen. Drücken Sie dann die Start-Taste \odot (Abb. 25).

Das akustische Signal stoppt, und der Countdown beginnt mit der neu eingestellten Bräunungszeit.

- Wenn Sie die Sitzung nicht wiederholen oder vor Ablauf der letzten Minute keine neue Zeit einstellen, wird der Countdown fortgesetzt. Das Gerät schaltet sich dann nach Ablauf der eingestellten Zeit automatisch aus.

Unterbrechen des Bräunungsbades oder der Entspannungssitzung

- 1 Sie können das Bräunungsbad durch Drücken der Taste Pause/Wiederholung || unterbrechen (Abb. 26).

Die Lampen werden ausgeschaltet und auf dem Display erscheint **P** und die verbleibende Zeit. Die Anzeige der verbleibenden Zeit blinkt 3 Minuten lang. In dieser Zeit kühlen die Lampen ab. Sobald das Blinken endet, können Sie das Gerät mit \odot wieder einschalten. Anschließend beginnt der Countdown mit der verbliebenen Zeit.

- 2 Sie können die Entspannungssitzung durch Drücken der Taste Pause/Wiederholung || unterbrechen.

Die Lampen werden ausgeschaltet und auf dem Display erscheint **P** und die verbleibende (nicht blinkend). Sie können das Gerät sofort mit \odot wieder einschalten. Die oben beschriebene Wartezeit gilt nicht für die Infrarotlampen. Der Countdown der verbliebenen Zeit wird fortgesetzt.

Ändern der Zeit für Bräunungsbad oder Entspannungssitzung während der Sitzung.

- 1 Sie können während des Bräunungsbades die Zeiteinstellung mit der Taste \odot ändern. Die Lampen werden dann ausgeschaltet. Stellen Sie die neue Zeit mit den Tasten + und - ein. Warten Sie, bis die Lampen abgekühlt sind und die eingestellte Zeit (nach 3 Minuten) nicht mehr auf dem Display blinkt. Drücken Sie dann erneut die Taste \odot .

- Während einer Entspannungssitzung (||) können Sie die Zeiteinstellung ändern, indem Sie die Taste \odot drücken. Die Lampen werden ausgeschaltet. Sie können eine neue Zeit einstellen und durch Drücken der Taste \odot das Gerät sofort wieder einschalten. Die Wartezeit gilt nicht für die Infrarotlampen (die neu eingestellte Zeit blinkt nicht auf dem Display).

Stellen Sie sicher, dass die richtigen Lampen eingeschaltet sind:

- (HB977, HB971) Bräunung: 4 Lampen (je eine pro Lampeneinheit) oder 1 Lampe (in der seitlichen Lampeneinheit). Die Lampen geben ein bläuliches Licht ab (Abb. 27).
- (Nur HB977) Entspannung: 2 Lampen (je eine pro seitliche Lampeneinheit). Die Lampen geben ein rotes Licht ab (Abb. 28).

Die Kühlung

Das Gerät wird mit Ventilatoren gekühlt, damit die Materialien und Komponenten nicht zu heiß werden. Die UV-Lampen schalten sich nicht ein, wenn sie zu heiß sind (siehe auch "Unterbrechen des Bräunungsbades oder der Entspannungssitzung").

- Nachdem Sie die UV-Lampen bzw. die Infrarotlampen ausgeschaltet haben, arbeiten die Ventilatoren noch ca. 3 Minuten weiter.

Dies hat den Vorteil, dass Sie die UV-Lampen schon 3 Minuten nach dem Ausschalten wieder einschalten können. Die Infrarotlampen müssen sich nicht abkühlen, bevor sie wieder eingeschaltet werden können!

- ▶ Wenn Sie das Gerät durch Ziehen des Netzsteckers aus der Steckdose ausgeschaltet haben, kühlen die Ventilatoren das Gerät nicht noch 3 Minuten lang ab. Möchte eine andere Person anschließend ein Bräunungsbad nehmen, muss sie also erst warten, bis das Gerät abgekühlt ist.
- ▶ Nur HB977: Wenn Sie das Gerät unmittelbar nach einer Entspannungssitzung (||) für ein Bräunungsbad anwenden möchten, sollten Sie das Gerät ebenfalls drei Minuten lang abkühlen lassen. Durch die Entspannungssitzung haben sich die Bräunungslampen erhitzt und müssen abkühlen, bevor sie eingeschaltet werden können.

Reinigung

- 1 Ziehen Sie vor jeder Reinigung erst den Netzstecker und lassen Sie gegebenenfalls das Gerät abkühlen.

- 2 Wischen Sie das Gerät von außen mit einem feuchten Tuch ab.

Achten Sie darauf, dass kein Wasser in das Innere des Geräts gelangt.

3 Verwenden Sie keine Scheuerschwämme.

Verwenden Sie auch keine Scheuermittel oder Lösungsmittel wie Benzin oder Azeton.

Die äußere Oberfläche der UV-Filter lässt sich mit einem weichen Tuch und etwas Spiritus reinigen.

Aufbewahrung

1 Lassen Sie das Gerät 15 Minuten abkühlen, bevor Sie es in Transportposition zusammenklappen und zur Aufbewahrung wegstellen.

In der Zwischenzeit können Sie das Netzkabel aufwickeln und, zusammen mit der Fernbedienung, im Unterteil des Geräts unterbringen.

2 Verstauen Sie Netzkabel und Fernbedienung ordnungsgemäß, damit sie nicht eingeklemmt oder beschädigt werden, wenn Sie das Gerät zusammenklappen (Abb. 29).

3 Drehen Sie die mittlere Lampeneinheit um 90°, bis sie sich parallel zu den seitlichen Lampeneinheiten befindet (Abb. 30).

4 Halten Sie das Stativ mit einer Hand oben fest, und lockern Sie mit der anderen Hand die Höhenverstellung (A) durch Drehen gegen den Uhrzeigersinn (Abb. 31).

5 Schieben Sie das Stativ zusammen (Abb. 32).

6 Drehen Sie die Höhenverriegelung (A) im Uhrzeigersinn fest (Abb. 33).

7 Schwenken Sie die beiden seitlichen Lampengehäuse zur Mitte (Abb. 34).

8 Fassen Sie den Griff mit beiden Händen, setzen Sie einen Fuß gegen das Unterteil, damit es nicht rutschen kann, und neigen Sie den oberen Geräteteil mit dem Stativ nach hinten (Abb. 35).

Die automatische Verriegelung kann nur greifen, wenn Sie das Oberteil mit dem Stativ weit genug zurückschieben. Schieben Sie es aber nicht so weit zurück, dass Sie das Gleichgewicht verlieren.

9 Drücken Sie das Oberteil herab (Abb. 36).

10 Senken Sie es langsam auf das Unterteil hinab (Abb. 37).

11 Befestigen Sie die Lampeneinheiten am Basisgerät, indem Sie beide Riegel in Pfeilrichtung schieben (Abb. 38).

Auswechseln der Lampen

Im Laufe der Zeit - bei normalem Gebrauch erst nach mehreren Jahren - sinkt die Intensität der Lampen allmählich. Sie bemerken es daran, dass die Wirkung der UV-Lampen nachlässt. Sie können dann die Bräunungszeit etwas verlängern oder die UV-Lampen gegen neue austauschen.

Die Fernbedienung des Geräts hat einen Zähler, der die Betriebsstunden registriert.

1 Wählen Sie die Funktion ☼. Stellen Sie die Zeit auf "00" und halten Sie die Funktion Pause/Wiederholung ⏸ gedrückt. Die Zahl der abgelaufenen Betriebsstunden wird angezeigt (Abb. 39).

Das Display zeigt maximal 999 Stunden an und setzt die Anzeige mit "000" fort.

2 Sobald Sie die Taste "Pause/Wiederholung" loslassen, wird die Anzahl der Betriebsstunden ausgeblendet.

Nach 750 Betriebsstunden erscheint "L" auf der linken Seite des Displays. Das bedeutet: die Bräunungsleistung der UV-Lampen hat so weit nachgelassen, dass es ratsam ist, die Lampen auszuwechseln (Abb. 40).

Sie können allerdings das Auswechseln aufschieben und statt dessen das Bräunungsbad verlängern.

3 Die Anzeige "L" lässt sich entfernen, indem Sie die Taste Pause/Wiederholung ⏸ drücken, wenn die Zeitangabe auf "00" und das Symbol ☼ auf dem Display stehen. Halten Sie die Taste Pause/Wiederholung ⏸ gedrückt, und drücken Sie dabei zuerst die Taste +, danach die Taste -. Das "L" wird nicht mehr angezeigt (Abb. 41).

Gilt nur für HB977: Lassen Sie die Infrarotlampen auswechseln, wenn sie nicht mehr funktionieren.

Die UV-Filter schützen vor übermäßiger Aufnahme von UV-Licht. Beschädigte oder zerbrochene Filter müssen deshalb sofort ausgetauscht werden.

Lassen Sie die UV-Lampen (Philips HPA Flexpower 400-600), die Infrarotlampen (IRK 15020R bzw. 4222 062 95600) und die UV-Filter von einem Philips Service-Center austauschen. Nur dessen Mitarbeiter verfügen über die erforderlichen Kenntnisse und Fähigkeiten sowie die Ersatzteile für diese Arbeiten am Gerät.

Umweltschutz

Die Lampen enthalten Substanzen, welche die Umwelt gefährden können. Sorgen Sie bitte dafür, dass die Lampen zur Entsorgung nicht in den üblichen Hausmüll geraten. Geben Sie sie bei einer offiziellen Sammelstelle ab.

Geben Sie das Gerät am Ende der Lebensdauer nicht in den normalen Hausmüll. Bringen Sie es zum Recycling zu einer offiziellen Sammelstelle. Auf diese Weise helfen Sie die Umwelt zu schonen (Abb. 42).

Garantie und Kundendienst

Benötigen Sie weitere Informationen oder treten Probleme auf, wenden Sie sich bitte an Ihren Philips-Händler oder setzen Sie sich mit einem Philips Service-Center in Ihrem Land in Verbindung (Tel. Nr. 0180/5356767). Besuchen Sie auch die Philips Website (www.philips.com).

Einschränkungen zur Garantie

Die Bedingungen der internationalen Garantie gelten nicht für die UV-Lampen.

Problembeseitigung

Arbeitet das Gerät nicht ordnungsgemäß, kann ein Defekt die Ursache sein. Setzen Sie sich in diesem Fall mit Ihrem Händler oder einem Philips Service-Center in Verbindung.

Möglicherweise ist aber auch eine fehlerhafte Aufstellung oder die Nichtbeachtung der Bedienungsanleitung Ursache der Fehlfunktion. In diesem Fall können Sie das Problem mithilfe der Informationen in der folgenden Tabelle beheben.

Problem	Mögliche Ursache
Das Gerät lässt sich nicht einschalten	Der Netzstecker steckt nicht fest in der Steckdose.
	Es liegt ein Stromausfall vor: Prüfen Sie mit einem anderen Gerät, ob die Stromversorgung intakt ist.
	Die Lampen sind noch zu heiß. Lassen Sie sie erst 3 Minuten lang abkühlen.
	Der Überhitzungsschutz hat das Gerät automatisch ausgeschaltet, weil es nicht genügend gekühlt wurde. Beseitigen Sie die Ursache der Überhitzung z. B. ein Handtuch, das die Lüftungsöffnung verdeckt. Warten Sie 10 Minuten, bevor Sie das Gerät wieder einschalten.
	Die beiden seitlichen und die mittlere Lampeneinheit befinden sich nicht in der richtigen Position (siehe "Vor dem Gebrauch").
Die Sicherung unterbricht den Strom beim Einschalten oder während des Betriebs.	Prüfen Sie die Sicherung des Stromkreises, an den das Gerät angeschlossen ist. Er muss mit einer Standardsicherung oder einem Sicherungsautomaten (16 A) abgesichert sein (10 A für die Schweiz und Skandinavien). Möglicherweise ist die Sicherung auch durchgebrannt, weil Sie zu viele Geräte an denselben Stromkreis angeschlossen haben.
Die Bräunung entspricht nicht der Erwartung	Sie verwenden ein Verlängerungskabel, das zu lang oder nicht für eine Belastung mit 16 A geeignet ist. Lassen Sie sich von Ihrem Händler beraten. Wir empfehlen generell, kein Verlängerungskabel zu verwenden.
	Die Bräunungskur entspricht nicht Ihrem Hauttyp.
	Der Abstand zwischen den UV-Filtern und Ihrer Liege ist größer als empfohlen.
	Nach langer Benutzungsdauer der UV-Lampen lässt die Bräunungsleistung nach. Dieser Effekt macht sich aber erst nach mehreren Jahren bemerkbar: Sie können dann die Bräunungszeit etwas verlängern oder die Lampen austauschen lassen. Nach 750 Betriebsstunden weist das im Display angezeigte "L" darauf hin, dass die Lampen ausgetauscht werden sollten.
Das Gerät lässt sich nicht in die Transportposition bringen.	Sie haben den oberen Teil des Geräts nicht weit genug nach hinten geschoben. Schieben Sie ihn erst ganz nach hinten und dann nach unten (siehe "Aufbewahrung").
	Das Gerät entriegelt nicht automatisch. In diesem Fall müssen Sie zunächst die Entriegelung (B) drücken. Anschließend können Sie das Gerät, wie im Kapitel "Aufbewahrung" beschrieben, in die Transportposition bringen. Haben Sie häufiger Probleme mit der Entriegelung, setzen Sie sich mit Ihrem Händler oder einem Philips Service-Center in Verbindung.

Fehlercodes

Das Display der Fernbedienung zeigt verschiedene Fehlermeldungen an. Im Folgenden wird erklärt, was Sie tun müssen, wenn die einzelnen Fehlermeldungen erscheinen.

HINWEIS: E01 wird 5 Sekunden im Display angezeigt. Außerdem wird ein Signalton hörbar.

HINWEIS: E02 und Codes mit einer höheren Zahl verbleiben auf dem Display. Werden diese Fehlercodes angezeigt, liegt ein schweres Problem vor: Das Gerät darf nicht mehr benutzt werden.

Fehlercode	Problembeseitigung
E01	Prüfen Sie, ob sich alle Lampeneinheiten (die mittlere und die seitlichen) in der richtigen Position befinden (siehe "Das Gerät lässt sich nicht einschalten" im Kapitel "Problembeseitigung").
	Prüfen Sie, ob die Lüftungsöffnungen unbedeckt sind (siehe "Das Gerät lässt sich nicht einschalten" im Kapitel "Problembeseitigung").
	Prüfen Sie die UV-Filter (die Glasabdeckungen der Lampen). Fehlen diese Filter, sind sie zerbrochen oder beschädigt, dürfen Sie das Gerät nicht mehr benutzen. Wenden Sie sich an Ihren Händler oder ein Philips Service-Center.
E02 und Codes mit höherer Zahl	Setzen Sie sich mit Ihrem Händler oder einem Philips Service-Center in Verbindung.

Introduction

Solarium pour le bronzage du corps entier

Votre appareil possède des caractéristiques qui rendent le bronzage à la maison facile et pratique. Les lampes solaires émettent de la lumière visible, de la chaleur et des ultraviolets, tout comme le soleil. Le filtre UV permet uniquement aux rayons qui font bronzer la peau de passer.

Pour votre confort, les lampes solaires émettent suffisamment de rayons infrarouges (IR) pour assurer une chaleur confortable.

Type HB977 uniquement : outre la séance de bronzage, vous pouvez faire une séance de relaxation en commutant sur les lampes spéciales IR.

Le minuteur coupe automatiquement l'alimentation de l'appareil après 30 minutes de bronzage. Tout comme sous le soleil, vous devez éviter une surexposition (voir les chapitres " Le bronzage et votre santé " et "La relaxation et votre santé").

Description générale (fig. 1)

- A** Bouton de réglage de l'hauteur
- B** Bouton de déverrouillage
- C** 4 lampes solaires Philips HPA flexpower 400-600
- D** 2 lampes infrarouges type IRK 15020 R (1500W) ou 4222 062 95600 (1100W) (HB977 uniquement)
- E** Socle
- F** Lunettes de protection (2 paires)
- (type no. HB072/service no. 4822 690 80147)
- G** Loquets
- H** Poignée
- I** Compartiments de rangement du cordon et de la télécommande

Important

Lisez soigneusement ce mode d'emploi avant d'utiliser l'appareil et conservez-le pour une consultation ultérieure.

- ▶ Avant de brancher votre appareil, vérifiez que la tension indiquée sur l'appareil correspond à la tension de votre réseau.
- ▶ Si vous ne branchez correctement l'appareil, la fiche de l'appareil risque de surchauffer. Assurez-vous d'insérer correctement la fiche dans la prise murale.
- ▶ Si le cordon d'alimentation est endommagé, il ne doit être remplacé que par Philips ou par un Centre Agréé pour éviter tout accident.
- ▶ L'appareil doit être connecté à un circuit protégé par un fusible de 16 A (10 A pour la Suisse et les pays scandinaves) normal ou retardé.
- ▶ Débranchez toujours l'appareil après usage.
- ▶ L'eau et l'électricité ne font pas bon ménage ! Donc, n'utilisez jamais l'appareil dans un environnement humide (par ex. dans la salle de bain ou de douche, ou près d'une piscine).
- ▶ Si vous avez nagé ou pris une douche, séchez-vous parfaitement avant d'utiliser l'appareil.
- ▶ Laissez le solarium refroidir environ 15 minutes avant de le replier et de le ranger.
- ▶ Pendant le fonctionnement, ne bouchez pas les ouïes d'aération des lampes solaires.
- ▶ Le solarium est pourvu d'une sécurité thermique à coupure automatique. Si le refroidissement est insuffisant (par ex. obstruction des ouïes d'aération), la sécurité thermique coupe l'alimentation électrique du solarium. Après avoir supprimé la cause de la mauvaise ventilation et lorsque l'appareil est suffisamment refroidi, il peut être remis en marche.
- ▶ Les filtres UV s'échauffent pendant le fonctionnement de l'appareil. Il faut donc pas les toucher.
- ▶ Attention en repliant le solarium à ne pas vous pincer les doigts.
- ▶ Les composants en caoutchouc de l'appareil peuvent dégager une légère odeur lors des premières utilisations. Ce n'est pas un défaut de fabrication. Cette odeur disparaîtra après quelques séances.
- ▶ N'utilisez jamais le solarium si un filtre UV est endommagé, cassé ou manquant.
- ▶ N'utilisez jamais le solarium si la télécommande est défectueuse.
- ▶ Veillez à ne pas laisser les enfants jouer avec le solarium.
- ▶ Ne dépassez pas les durées de bronzage recommandées ni le nombre maximum d'heures de bronzage (voir chapitre "Séances de bronzage : durée et fréquence").
- ▶ En cas de symptôme de maladie et/ou si vous avez pris des médicaments ou avez utilisé des produits cosmétiques qui augmentent la sensibilité de la peau, il est recommandé de n'utiliser pas l'appareil. Soyez très prudent si vous êtes hypersensible aux UV ou IR. En cas de doute, consultez votre médecin.
- ▶ N'exposez pas une même partie du corps plus d'une fois par jour. Évitez l'exposition intense au soleil le jour même d'une séance de bronzage.
- ▶ Consultez votre médecin si vous avez des ulcères ou boutons tenaces de la peau ou si vous observez un changement d'aspect ou de taille des grains de beauté pigmentés.
- ▶ Les personnes qui attrapent des coups de soleil sans bronzer lors de l'exposition au soleil, les personnes souffrant de coups de soleil, les enfants, ou les personnes atteintes (ou ayant été atteintes dans le passé) de cancer de la peau ou qui sont prédisposées au cancer de la peau ne doivent pas employer de solarium.
- ▶ Portez toujours les lunettes fournies avec l'appareil afin de protéger vos yeux de la lumière intense, UV ou IR (voir également le chapitre "Le bronzage et votre santé").
- ▶ Retirez toute trace de crème, de rouge à lèvres ou tout autre produit cosmétique avant une séance de bronzage.
- ▶ N'employez pas de lotions ou de crèmes solaires.
- ▶ Si votre peau est sèche après une séance de bronzage, vous pouvez appliquer une crème hydratante.
- ▶ Pour une meilleure répartition des UV, placez-vous au milieu du champ d'exposition.
- ▶ Ne vous exposez pas à une distance de bronzage inférieure à 65 cm.
- ▶ Ne déplacez l'appareil qu'une fois complètement replié. Assurez-vous d'avoir fixé correctement les deux parties de l'appareil avant de le déplacer. N'essayez pas de lever l'appareil tout seul.
- ▶ Certaines couleurs peuvent se décolorer sous les rayons du soleil. Le même phénomène peut se produire lors de l'utilisation du solarium.
- ▶ N'attendez pas du solarium qu'il donne de meilleurs résultats de bronzage que le soleil.

Le bronzage et votre santé

Le soleil, les UV et le bronzage

Le soleil

Le soleil émet un rayonnement complexe. La lumière visible nous permet de voir, les rayons ultraviolets (UV) font bronzer notre peau et les rayons infrarouges (IR) génèrent chaleur et bien-être.

Les UV et votre santé

Comme sous le soleil, le bronzage aux UV nécessite un peu de temps. Les premiers effets ne seront visibles qu'après quelques séances (voir "Séances de bronzage: fréquence et durée").

Une exposition excessive aux rayonnements ultraviolets (du soleil ou du solarium) peut engendrer des coups de soleil.

Parmi de nombreux autres facteurs, comme une exposition excessive au soleil, une utilisation incorrecte ou excessive du solarium augmente le risque de maladie de la peau ou des yeux. D'une part, la nature, l'intensité et la durée de l'exposition, d'autre part la sensibilité personnelle sont des facteurs aggravants des effets indésirables.

Plus la peau et les yeux sont exposés aux UV, plus grand est le risque d'affections telles que la kératose, la conjonctive, la cataracte ou les dommages causés à la rétine, le vieillissement prématuré de la peau et les tumeurs de la peau. Certains médicaments ou même des produits cosmétiques augmentent la sensibilité de la peau.

Il est dès lors très important :

- de suivre les instructions données dans les chapitres "Important" et "Séances de bronzage : durée et fréquence".
- de respecter la distance d'exposition recommandée (la distance entre les filtres UV et votre corps) qui doit être au minimum de 65 cm ;
- de ne pas dépasser le nombre maximum d'heures de bronzage par an (c.-à-d. 19 heures ou 1140 minutes);
- de toujours porter pendant le bronzage, les lunettes fournies.

Séances de bronzage: durée et fréquence

Faites une séance d'UV par jour, pendant une période de cinq à dix jours. Attendez au moins 48 heures entre la première et la deuxième séance de bronzage. Après un tel programme, accordez un intervalle de repos à votre peau.

- ▶ Environ un mois après ce programme, votre peau aura perdu une grande partie du bronzage. Vous pouvez alors recommencer un nouveau programme.
- ▶ Afin d'entretenir un bronzage durable, vous pouvez faire une ou deux séances d'UV par semaine après avoir suivi le programme initial.

Que vous choisissiez de faire une pause pendant quelques jours ou de continuer le bronzage à une intensité plus faible, il est impératif de ne pas dépasser le nombre maximum d'heures de bronzage par an. Pour ce solarium le nombre maximum d'heures de bronzage est de 19 heures (=1140 minutes) par an.

Ce nombre maximum d'heures de bronzage est valable séparément pour chaque face du corps traitée (fonction ☼ et ☼☼).

Exemple

Supposons que vous suiviez un programme de bronzage de 10 jours avec une séance de 7 minutes le premier jour et des séances de 20 minutes les neuf jours suivants.

Le programme entier comprend donc (1 x 7 minutes) + (9 x 20 minutes) = 187 minutes.

- ▶ Vous pouvez suivre 6 de ces programmes par an, puisque $6 \times 187 \text{ minutes} = 1122 \text{ minutes}$.

Bien entendu, le nombre maximum d'heures de bronzage est valable séparément pour chaque face du corps traitée.

Tableau

Dans le tableau ci-dessous, vous verrez que la durée de la première séance est toujours de 7 minutes.

- ▶ Si les séances vous paraissent trop longues (par ex. si votre peau donne l'impression de "tirer" en fin de session), il est recommandé de réduire la durée des séances d'exposition d'environ 5 minutes par face du corps.
- ▶ Pour obtenir un magnifique bronzage uniforme, tournez-vous légèrement sur chaque côté pour mieux les exposer aux rayons bronzants.
- ▶ Si votre peau est un peu sèche à la fin de la séance de bronzage, vous pouvez appliquer une crème hydratante.
- ▶ Si vous utilisez l'appareil pour bronzer une partie de votre corps, vous pouvez consulter le tableau ci-dessus et les informations du chapitre "Séances de bronzage: durée et fréquence".
- ▶ Si vous utilisez les fonctions ☼ ou ☼☼, il est conseillé de prolonger les séances de bronzage par 5 minutes. Cela n'est pas valable pour la première séance de bronzage qui ne doit pas dépasser 7 minutes.

Durée de la séance de bronzage valable séparément pour chaque partie du corps traitée	Pour personnes à peau très sensible	Pour personnes à peau de sensibilité normale	Pour personnes à peau peu sensible
1ère séance	7 minutes	7 minutes	7 minutes
pause d'au moins 48 heures			
2ème séance	10 minutes	20-25 minutes	30 minutes*
3ème séance	10 minutes	20-25 minutes	30 minutes*
4ème séance	10 minutes	20-25 minutes	30 minutes*
5ème séance	10 minutes	20-25 minutes	30 minutes*
6ème séance	10 minutes	20-25 minutes	30 minutes*
7ème séance	10 minutes	20-25 minutes	30 minutes*
8ème séance	10 minutes	20-25 minutes	30 minutes*
9ème séance	10 minutes	20-25 minutes	30 minutes*
10ème séance	10 minutes	20-25 minutes	30 minutes*

*) ou plus, selon la sensibilité de votre peau.

Relaxation et votre santé (HB977 uniquement)

La chaleur a un effet relaxant. Pensez au plaisir de prendre un bain chaud ou de passer quelque temps au soleil à ne rien faire. Vous pouvez jouir du même plaisir en utilisant les lampes infrarouges.

Faites attention aux recommandations suivantes lorsque vous faites une séance de relaxation:

- Évitez d'avoir trop chaud. Augmentez si nécessaire la distance entre les lampes et le corps.
- Si vous avez chaud à la tête, couvrez-la ou tournez-vous de façon à éviter les rayons directs.
- Fermez les yeux durant la séance de relaxation.
- N'abusez pas de la séance de relaxation (Voir chapitre "Séances de relaxation : durée et fréquence").

Séances de relaxation: fréquence et durée

Type HB977 uniquement

- ▶ Si vous ne souhaitez pas vous lever tout de suite après la séance de bronzage vous pouvez utiliser les lampes infrarouges pour faire une séance de relaxation.
- ▶ Vous pouvez également utiliser les lampes IR pour faire une séance de relaxation sans faire une séance de bronzage au préalable. Vous pouvez faire ces séances plusieurs fois par jours (par exemple 30 minutes matin et soir).

Préparation à l'emploi

- ▶ Quand le solarium est en position de transport, vous pouvez le déplacer et le ranger facilement (fig. 2).
- ▶ Si vous voulez bronzer un peu plus le visage ou si vous voulez bronzer seulement une partie du corps (uniquement les jambes ou la moitié supérieure de votre corps), faites attention au côté du lit où vous placez le solarium (fig. 3).

1 Débloquez le solarium en faisant glisser les loquets dans le sens indiqué par la flèche (fig. 4).

La partie supérieure est maintenant débloquée.

2 Le haut s'élève alors avec un peu d'aide (fig. 5).

3 Saisissez la poignée des deux mains et mettez un pied contre le solarium pour l'empêcher de glisser. Relevez le haut en le faisant basculer (fig. 6).

N'inclinez trop la partie supérieure.

4 Tirez le sommet vers le haut et en même temps vers vous (fig. 7).

Il faut faire un certain effort.

5 Ecartez complètement les parties latérales jusqu'à ce qu'elles soient entièrement alignées (fig. 8).

6 La distance entre les filtres UV et votre corps doit être de 65 cm minimum. La distance entre les filtres UV et la surface sur laquelle vous êtes couchée (par ex. un lit) doit être de 85 cm (fig. 9).

7 Soutenez le haut du socle de l'appareil lorsque vous réglez ou ajustez sa hauteur (fig. 10).

Desserrez le bouton pour le réglage de la hauteur (A) en le tournant dans le sens inverse des aiguilles d'une montre (deux ou trois tours).

8 Mettez la main sous la partie horizontale du socle et faites glisser le support jusqu'à la hauteur nécessaire (fig. 11).

9 Resserrez à fond le bouton pour l'ajustement de l'hauteur (A) en le tournant dans le sens des aiguilles d'une montre et relâchez le socle (fig. 12).

▶ Vous pouvez régler la hauteur nécessaire en utilisant le mètre à ruban de l'appareil (fig. 13).

▶ Si vous déplacez l'onglet rouge latéralement, le mètre à ruban retourne automatiquement en place (fig. 14).

10 Faites pivoter l'unité centrale des lampes 90° jusqu'à ce que vous entendiez clic (fig. 15).

Note: L'unité centrale des lampes ne peut tourner que dans le sens indiqué par la flèche!

Le solarium ne peut être allumé que si les deux unités latérales et l'unité centrale sont entièrement dépliés et mis à la bonne position. Cela est valable pour les séances de bronzage aussi bien que pour les séances de relaxation.

▶ Position correcte (fig. 16).

Le solarium est maintenant prêt à l'emploi.

Utilisation

1 Déroulez entièrement le cordon d'alimentation.

2 Branchez la fiche dans la prise de courant.

▶ La télécommande montre toutes les fonctions qui doivent être ajustées par l'utilisateur. La durée de la séance de bronzage ou relaxation est indiquée 00 (fig. 17).

▶ HB975 uniquement indique le symbole \llcorner (séance de relaxation).

Fonctions de réglage:

1 Utilisez les boutons ◀ ▶ pour commuter d'une fonction à autre (fig. 18).

Le symbole surligné indique la fonction que vous programmez.

2 Sélectionner la durée de la séance de bronzage, bronzage supplémentaire ou de relaxation

Choisissez le symbole ☼ si vous voulez bronzer tout votre corps.

Choisissez le symbole ☼ et € si vous voulez bronzer tout votre corps et le visage supplémentairement.

Choisissez le symbole ☼ si vous voulez bronzer une partie de votre corps (HB971 uniquement).

Choisissez le symbole € et ☼ si vous voulez bronzer une partie de votre corps et le visage (type HB971 uniquement).

Choisissez \llcorner si vous préférez une séance de relaxation (chaleur) pour tout le corps (type HB977 uniquement).

Note: Dans ce mode d'emploi, les fonctions ☼ € sont utilisées comme exemples de ce que peut être affiché sur l'écran.

Régler la durée d'une séance de bronzage ou de relaxation

- 1** Pour régler la durée de la séance de bronzage ou relaxation : quand vous appuyez sur le bouton + la durée s'allonge; quand vous appuyez sur le bouton - la durée diminue (fig. 19).

Le réglage de la durée passera plus vite si vous maintenez le bouton enfoncé.

- 2** Allongez vous directement sous les lampes pour bronzer correctement tout le corps.

- 3** Mettez les lunettes de protection fournies.

- 4** Allumez les lampes UV ou IR en appuyant sur le bouton marche \odot (fig. 20).

- ▶ Note: Pendant l'allumage les lampes de bronzage peuvent produire un vrombissement. Ce bruit s'arrête dès que les lampes sont allumées correctement.
- ▶ Note: Les lampes commencent à émettre une lumière plus intense après environ 60 secondes, ce qui signifie qu'elles sont allumées à l'intensité maximale. Désormais vous pouvez mettre le solarium facial en marche ou l'arrêter.
- ▶ Note: Si les lampes ne s'allument pas après environ 20 secondes, arrêtez l'appareil (\odot), laissez les lampes refroidir pendant 3 minutes, réglez la durée de bronzage et remettez l'appareil en marche (\odot),

- 5** Un signal clignotant devient visible; la durée d'exposition s'affiche sur l'afficheur (dans ce cas, elle est de 25 minutes) (fig. 21).

A partir de ce moment commence le compte à rebours du temps de la séance de bronzage ou relaxation.

- 6** Vous pouvez mettre en marche ou arrêter le solarium facial (☼ , €) pendant la séance sans arrêter tout l'appareil. (Ceci est valable également pour le bronzage facial supplémentaire avec ☼) (fig. 22).

Seuls les symboles choisis restent visibles à l'affichage, les autres non.

- 7** Lors de la dernière minute de la séance vous entendrez un signal sonore (fig. 23).

- 8** Vous pouvez alors appuyer sur le bouton pause/reprise ⏸ pour recommencer une séance d'exposition avec la même durée (fig. 24).

- 9** La durée réglée précédemment apparaît à l'affichage et commence le compte à rebours. Le signal sonore s'arrête.

- 10** Vous pouvez aussi régler une nouvelle durée d'exposition.

Vous évitez ainsi le temps d'arrêt nécessaire de trois minutes pour que les lampes refroidissent.

Ceci ne s'applique pas aux lampes infrarouges (type HB977 uniquement).

- 11** Réglez une nouvelle durée d'exposition en appuyant sur les boutons + – Ensuite appuyez sur le bouton marche \odot (fig. 25).

Le signal sonore s'arrête et le temps réglé commence à décompter.

- 12** Si vous ne souhaitez pas recommencer ou régler une séance d'exposition pendant la dernière minute, le compte à rebours continue et le solarium s'interrompt automatiquement une fois le temps écoulé.

Interrompre la séance de bronzage ou relaxation

- 1** Vous pouvez interrompre la séance de bronzage en appuyant sur le bouton pause/reprise ⏸ (fig. 26).

Les lampes s'éteindront, la durée de séance restante clignotera sur l'afficheur et P apparaîtra sur l'écran. La durée restante clignotera pendant 3 minutes. Pendant ce temps les lampes refroidissent. Quand le clignotement s'arrête, vous pouvez rallumer les lampes en appuyant sur le bouton \odot . Le temps restant réapparaît à l'affichage.

- 2** Vous pouvez interrompre la séance de relaxation en appuyant sur le bouton pause/reprise ⏸ .

Les lampes s'éteindront, P et la durée de séance restante apparaît à l'affichage (sans clignoter). Vous pouvez rallumer les lampes immédiatement en appuyant sur le bouton \odot . Pour les lampes IR il n'est pas nécessaire d'attendre avant de les rallumer. Le temps restant réapparaît à l'affichage.

Changer la durée d'exposition pendant une séance de bronzage ou relaxation.

- 1** Pendant la séance de bronzage, vous pouvez changer le temps réglé en appuyant sur le bouton \odot . Les lampes s'éteindront. Puis réglez une nouvelle durée en appuyant sur les boutons + – Attendez jusqu'à ce que la durée réglée précédemment cesse de clignoter (cela va durer 3 minutes environ pour permettre aux lampes de refroidir) et appuyez sur le bouton \odot à nouveau.

- 2** Lors d'une séance de relaxation (☼), changez le temps d'exposition en appuyant sur le bouton \odot Les lampes s'éteignent. Réglez la nouvelle durée d'exposition en appuyant sur le bouton \odot et mettez l'appareil en marche. La période d'attente ne s'applique pas aux lampes infrarouges (la nouvelle durée de séance ne clignote pas à l'affichage).

Assurez-vous que vous allumez les bonnes lampes pour la bonne séance:

- ▶ (HB977, HB971) Bronzage: 4 lampes (une lampe dans chaque unité) ou 1 lampe (dans l'unité latérale). Les lampes émettent une lumière bleutée (fig. 27).
- ▶ (HB977 uniquement) Relaxation: 2 lampes (une dans chaque unité latérale). Les lampes émettent une lumière rougeâtre (fig. 28).

Refroidissement

L'appareil est refroidi à l'aide des ventilateurs qui évitent la surchauffe des matériaux composant l'appareil. Les lampes pour bronzage ne s'allument pas si elles sont trop chaudes (voir par ex. "Interrompre la séance de bronzage ou relaxation").

- 1** Après avoir arrêté les lampes UV ou IR, les ventilateurs continueront à fonctionner trois minutes de plus.

Cela permet d'utiliser les lampes bronzantes à nouveau après 3 minutes d'arrêt (les lampes infrarouges ne nécessitent pas une période de refroidissement avant de les rallumer!).

- ▶ Si vous avez arrêté l'appareil en tirant la fiche de la prise murale, les ventilateurs ne fonctionnent pas pendant les trois minutes. Si une autre personne veut faire immédiatement une nouvelle séance de bronzage, elle devra attendre que l'appareil refroidisse.
- ▶ HB977 uniquement: Si vous voulez utiliser l'appareil pour faire une séance de bronzage immédiatement après avoir fait une séance de relaxation (☼), vous devez aussi laisser l'appareil refroidir pendant 3 minutes. A la suite de la séance de relaxation, les lampes bronzantes se sont échauffées et elles doivent se refroidir avant de les allumer.

Nettoyage

- 1 Débranchez toujours le solarium et laissez-le refroidir avant de le nettoyer.
- 2 Vous pouvez nettoyer l'extérieur du solarium avec un chiffon humide.

Veillez à ne pas faire pénétrer d'eau dans l'appareil.

- 3 N'employez pas de tampons à récurer.

N'utilisez jamais de produits abrasifs, pétrole ou acétone pour nettoyer l'appareil.

- ▮ Vous pouvez nettoyer l'extérieur des filtres UV froids à l'aide d'un chiffon doux aspergé d'un peu d'alcool.

Rangement

- 1 Laissez l'appareil refroidir pendant 15 minutes avant de le mettre dans la position de transport ou de le ranger.
- ▮ Rangez le cordon d'alimentation dans le bas de l'appareil avec la télécommande.
- 2 Prenez soin que ces derniers soient correctement rangés pour qu'ils ne se coincent pas au moment de replier l'appareil (fig. 29).
- 3 Faites pivoter l'unité centrale 90° jusqu'à ce qu'elle soit alignée sur les unités latérales (fig. 30).
- 4 Tenez le haut du socle d'une main et desserrez le bouton de réglage de la hauteur (A) en le tournant en sens inverse des aiguilles d'une montre (fig. 31).
- 5 Faites glisser le support à l'intérieur (fig. 32).
- 6 Serrez bien le bouton de réglage de la hauteur (A) en le faisant tourner dans le sens des aiguilles d'une montre (fig. 33).
- 7 Repliez les unités latérales l'une vers l'autre (fig. 34).
- 8 Saisissez la poignée avec les deux mains, mettez un pied contre le solarium pour l'empêcher de glisser, poussez l'ensemble et le support vers l'arrière (fig. 35).

Basculez suffisamment le sommet du solarium vers le haut avant de pousser l'ensemble vers le bas. C'est seulement alors que le mécanisme de déverrouillage automatique fonctionne. Prenez garde de ne le basculer trop, vous risqueriez de perdre l'équilibre.

- 9 Abaissez la partie supérieure (fig. 36).
- 10 Laissez-la s'enfoncer lentement dans la base (fig. 37).
- 11 Verrouillez les unités latérales dans la base avec les loquets en les poussant dans le sens de la flèche (fig. 38).

Remplacement

La lumière émise par les lampes devient moins éclatante (après plusieurs années pour une utilisation normale). Au fur et à mesure de l'utilisation, vous observerez que leur efficacité diminue. Il est alors possible de compenser cette perte d'efficacité par une augmentation du temps d'exposition ou en faisant changer les lampes.

- ▮ La télécommande de l'appareil a un compteur qui enregistre le nombre d'heures de fonctionnement.

- 1 Choisissez la fonction ☼. Réglez le temps sur 00 et maintenez appuyé le bouton pause/reprise ⏸ pour afficher le nombre d'heures de fonctionnement (fig. 39).

Le nombre maximum que le compteur peut afficher est 999. Après avoir atteint ce chiffre, le compteur revient à 000.

- 2 Lorsque vous relâchez le bouton pause/reprise, le nombre d'heures de fonctionnement disparaît de l'écran.

- ▮ Après 750 heures de fonctionnement, un L est affiché à gauche de l'écran. Cela veut dire que la capacité de bronzage de l'appareil est insuffisante et qu'il est recommandé de remplacer les lampes (fig. 40).

Évitez de remettre à plus tard le remplacement des lampes en compensant cette perte d'efficacité par une augmentation du temps d'exposition.

- 3 Pour effacer le L de l'écran, appuyez sur le bouton pause/reprise ⏸ avec l'indication 00 et le symbole ☼ sur l'écran. Maintenez appuyé le bouton pause/reprise et appuyez d'abord le bouton + ensuite le bouton – et le L disparaîtra de l'écran (fig. 41).

Type HB977 uniquement: Faites remplacer les lampes infrarouges lorsqu'elles ne fonctionnent plus.

Les filtres UV vous protègent contre les radiations nocives. Il est donc important de faire remplacer un filtre cassé ou endommagé immédiatement.

Faites remplacer les tubes (Philips HPA flexpower 400-600), les lampes infrarouges (IRK 15020R ou 4222 062 95600) et les filtres UV par un Centre Service Agréé Philips. Le personnel est qualifié pour ce genre d'intervention et ils possèdent les pièces de rechange d'origine et l'outillage approprié.

Environnement

Les tubes du solarium contiennent des substances qui peuvent polluer l'environnement. Au moment de vous débarrasser de tubes usagés, veillez à ce qu'ils restent séparés des déchets ménagers ordinaires et qu'ils soient entreposés dans un endroit spécialement prévu à cet effet.

- ▮ Ne jetez pas l'appareil en fin de vie avec les ordures ménagères, mais déposez-le à un endroit prévu à cet effet par les pouvoirs publics pour son recyclage. Vous aiderez, ainsi, à protéger l'environnement (fig. 42).

Garantie et service

Pour plus d'informations, visitez notre site Internet : www.philips.com ou veuillez contacter le Service Consommateurs Philips de votre pays (vous trouverez le numéro de téléphone dans le dépliant sur la garantie internationale). S'il n'y a aucun Service Consommateurs Philips dans votre pays, contactez votre distributeur ou le Service Department of Philips Domestic Appliances and Personal Care BV.

Restrictions de garantie

Les tubes du solarium ne sont pas couverts par la garantie internationale.

Dépannage

Si le solarium ne fonctionne pas correctement, cela est peut être dû à un défaut. Dans ce cas, n'hésitez pas à contacter votre revendeur ou un Centre Service Agréé Philips.

Cependant, il est également possible que l'appareil n'ait pas été installé conformément aux instructions ou soit utilisé de manière incorrecte. Dans ce cas, vous pourrez résoudre le problème immédiatement en consultant les suggestions ci-dessous.

Problème	Cause possible
L'appareil ne peut pas être mis en marche	La fiche secteur n'est pas bien enfoncée dans la prise murale. Pas de tension sur le réseau. Veuillez vérifier avec un autre appareil. Les tubes sont encore trop chauds et ne peuvent pas être mis en marche. Laissez-les refroidir pendant 3 minutes.
	L'appareil n'a pas été suffisamment refroidi et le dispositif automatique de sécurité thermique a déconnecté l'appareil. Supprimez la cause de la surchauffe (par ex. enlevez le torchon de(s) l'ouïe(s) d'aération). Attendez 10 minutes avant de rallumer. Les deux unités latérales et celle du centre n'ont pas été mises dans la position adéquate (voir chapitre 'Préparation à l'emploi').
Le fusible coupe l'alimentation lors de l'enclenchement ou pendant l'utilisation du solarium.	Vérifiez le fusible du circuit auquel le solarium a été raccordé. Le type approprié pour votre solarium est un fusible de 16A (10 A pour la Suisse et les pays scandinaves) normal ou retardé. Le fusible peut sauter également si vous avez connecté beaucoup d'appareils différents au même circuit.
Faible capacité de bronzage	Vous employez une rallonge qui est trop longue ou ne permet pas le niveau de puissance requis. Veuillez consulter votre revendeur. Nous vous conseillons toutefois de ne pas employer de rallonge. Vous suivez un programme qui n'est pas le mieux approprié à votre type de peau. La distance de fonctionnement entre les filtres UV et la surface sur laquelle vous êtes allongé est plus grande que ce qui est conseillé.
	Après une longue durée d'utilisation, la production d'UV des lampes diminue. Ceci ne se produira pas avant plusieurs années. Vous pouvez compenser cela en sélectionnant des durées d'exposition plus longues ou en remplaçant les lampes. Après 750 heures de fonctionnement un L apparaîtra sur l'afficheur vous annonçant qu'il est recommandé de faire remplacer les lampes.
Vous ne parvenez pas à remettre le solarium en position de transport.	Vous ne relevez pas le sommet de l'appareil assez loin vers l'arrière (voir "Rangement"). L'appareil ne se déverrouille pas automatiquement. Appuyez sur le bouton (B) de déverrouillage, puis mettez le solarium en position de transport comme il est indiqué au chapitre 'Rangement'. Si ce dérangement se produit plusieurs fois, nous vous conseillons de faire appel à votre distributeur ou à un Centre Service Agréé Philips.

Codes d'erreurs

L'écran de la télécommande peut afficher des codes d'erreurs. Voici quelques explications si un tel code est affiché à l'écran.

Note: E01 apparaît à l'écran pendant 5 secondes et vous entendez un bip en même temps.

Note: E02 et codes supérieurs restent affichés à l'écran. Si ces codes apparaissent sur l'afficheur, l'appareil a un problème grave et ne doit plus être utilisé.

Code d'erreur	Solution
E01	Vérifiez si les deux unités latérales et l'unité centrale sont positionnées correctement (voir 'L'appareil ne peut pas être mis en marche' du chapitre 'Dépannage'). Vérifiez les ouïes d'aération (voir 'L'appareil ne peut pas être mis en marche' du chapitre 'Dépannage'). Vérifiez les filtres UV (les vitres spéciales qui couvrent les lampes). Si ces filtres sont cassés, détériorés ou manquants, n'utilisez plus l'appareil et contactez votre fournisseur ou un Centre Service Agréé Philips.
E02 ou codes supérieurs	Contactez votre fournisseur ou un Centre Service Agréé Philips.

Inleiding**Lichaamsbruiner**

Met dit apparaat kunt u thuis op comfortabele wijze bruin worden. De bruiningslampen produceren zichtbaar licht, warmte en ultraviolet licht, waardoor u het gevoel krijgt dat u in echt zonlicht ligt te zonnebaden. Het speciale UV-filter laat alleen dat licht door dat nodig is om de huid te bruinen.

De bruiningslampen geven voldoende infrarood af om voor een aangename warmte te zorgen.

Alleen type HB977: naast een bruiningssessie kunt u ook een relaxsessie nemen door gewoon de speciale infraroodlampen in te schakelen.

Een timer zorgt ervoor dat iedere sessie niet langer dan 30 minuten duurt. Want, net als bij de echte zon, dient overmatige blootstelling te worden vermeden (zie de hoofdstukken 'Bruinen en uw gezondheid' en 'Ontspanning en uw gezondheid').

Algemene beschrijving (fig. 1)

- A** Hoogteinstelknop
- B** Ontgrendelknop
- C** 4 bruiningslampen, type Philips HPA flexpower 400-600
- D** 2 infraroodlampen type IRK 15020 R (1500W) of 4222 062 95600 (1100W) (alleen HB977)
- E** Statief
- F** Beschermbril (2 stuks)
- (typenummer HB072/servicenummer 4822 692 80147)
- G** Vergrendelschuif
- H** Handgreep
- I** Opslagvakken voor snoer en afstandsbediening

Belangrijk

Lees deze gebruiksaanwijzing zorgvuldig door voordat u het apparaat gaat gebruiken. Bewaar de gebruiksaanwijzing om hem indien nodig te kunnen raadplegen.

- ▶ Controleer of het voltage aangegeven op het apparaat overeenkomt met de netspanning in uw woning voordat u het apparaat aansluit.
- ▶ De stekker wordt heet wanneer hij niet goed in het stopcontact zit. Zorg er daarom voor dat u de stekker goed in het stopcontact steekt.
- ▶ Indien het netsnoer beschadigd is, moet het vervangen worden door Philips, een door Philips geautoriseerd servicecentrum of personen met vergelijkbare kwalificaties om gevaar te voorkomen.
- ▶ Het apparaat moet worden aangesloten op een groep die beveiligd is met een gewone zekering van 16A (voor Zwitserland en Scandinavische landen geldt 10A) of een automatische zekering.
- ▶ Haal na gebruik altijd de stekker uit het stopcontact.
- ▶ Water en elektriciteit vormen een gevaarlijke combinatie! Gebruik dit apparaat daarom niet in een vochtige omgeving (bijv. in de badkamer of in de buurt van een douche of zwembad).
- ▶ Als u zojuist hebt gezwommen of een douche hebt genomen, droogt u zich dan goed af voordat u het apparaat gaat gebruiken.
- ▶ Laat het apparaat ongeveer 15 minuten afkoelen voordat u het terugklapt in de transportstand en het opbergt.
- ▶ Zorg ervoor dat de ventilatieopeningen in de middenkap en de zijkappen tijdens gebruik open blijven.
- ▶ Het apparaat is voorzien van een automatische beveiliging tegen oververhitting. Als de koeling onvoldoende is (bijv. omdat de ventilatieopeningen zijn afgedekt) schakelt het apparaat automatisch uit. Zodra de oorzaak van de oververhitting is weggenomen en het apparaat voldoende is afgekoeld, kunt u het apparaat weer inschakelen.
- ▶ De UV-filters worden erg heet tijdens gebruik. Raak ze daarom niet aan.
- ▶ Het apparaat bevat scharnierende delen. Zorg ervoor dat uw vingers niet bekneld raken tussen deze delen.
- ▶ De rubberdelen van dit apparaat kunnen een lichte geur afgeven tijdens de eerste paar keer dat het apparaat gebruikt wordt. Dit is geen productiefout. Deze geur verdwijnt na een paar bruiningssessies.
- ▶ Gebruik het apparaat nooit als een UV-filter beschadigd of gebroken is of volledig ontbreekt.
- ▶ Gebruik het apparaat nooit als de afstandsbediening kapot is.
- ▶ Voorkom dat kinderen met het apparaat spelen.
- ▶ Houd u aan de aanbevolen bruiningstijden en het maximale aantal bruiningsuren (zie 'Bruiningssessies: hoe vaak en hoe lang?').
- ▶ Neem geen bruinings- en/of relaxsessie als u een ziekte heeft en/of medicijnen of cosmetica gebruikt die de gevoeligheid van uw huid vergroten. Wees extra voorzichtig als u overgevoelig bent voor UV- of IR-licht. Raadpleeg in geval van twijfel uw arts.
- ▶ Bruin een bepaald deel van het lichaam niet vaker dan één keer per dag. Vermijd diezelfde dag overmatige blootstelling aan natuurlijk zonlicht.
- ▶ Raadpleeg uw arts als er hardnekkige knobbels of zweren op uw huid ontstaan of als zich veranderingen voordoen in gepigmenteerde moedervlekken.
- ▶ Dit apparaat mag niet gebruikt worden door mensen waarvan bij blootstelling aan de zon de huid verbrandt zonder bruin te worden, door mensen die last hebben van zonnebrand, door kinderen of door mensen die lijden aan (of hebben geleden aan) huidkanker of die er vatbaar voor zijn.
- ▶ Draag tijdens het bruinen altijd de beschermbril die bij het apparaat geleverd is om uw ogen tegen te hoge doses zichtbaar licht, UV-licht en infrarood licht te beschermen (zie ook het hoofdstuk 'Bruinen en uw gezondheid').
- ▶ Ontdoe uw huid geruime tijd voor de bruiningssessie van crèmes, lippenstift en andere cosmetica.
- ▶ Gebruik geen zonnebrandmiddelen of middelen die bedoeld zijn om het bruiningsproces te versnellen.
- ▶ Als uw huid strak aanvoelt na de bruiningssessie, kunt u een vochtinbrengende crème opbrengen.
- ▶ Om een gelijkmatige bruine kleur te krijgen, moet u recht onder de lampen gaan liggen.
- ▶ De afstand tussen lichaam en lampen moet minimaal 65 cm bedragen.
- ▶ Verplaats het apparaat alleen in de transportstand. Zorg ervoor dat de twee delen van het apparaat goed aan elkaar bevestigd zijn voordat u het apparaat verplaatst. Probeer het apparaat niet alleen op te tillen.
- ▶ Kleuren kunnen door blootstelling aan de zon verbleken. Hetzelfde effect kan zich voordoen als u dit apparaat gebruikt.
- ▶ Verwacht niet dat het apparaat een beter resultaat oplevert dan de zon.

Bruinen en uw gezondheid

De zon, UV en bruinen

De zon

De zon levert verschillende soorten energie: het zichtbare licht stelt ons in staat om te zien, het ultraviolet (UV) licht bruint onze huid en het infrarood (IR) licht in zonnestralen zorgt voor de warmte waarin we ons zo graag koesteren.

UV en uw gezondheid

Net als bij gewoon zonlicht heeft het bruiningsproces bij gebruik van dit apparaat wat tijd nodig. De eerste resultaten worden pas na een aantal sessies zichtbaar (zie 'Bruiningsessies: hoe vaak en hoe lang?').

Overmatige blootstelling aan ultraviolet licht, of dat nu geproduceerd wordt door de zon of door een bruiningsapparaat, kan zonnebrand veroorzaken.

Naast vele andere factoren, zoals overmatige blootstelling aan natuurlijk zonlicht, kan onjuist en overmatig gebruik van een bruiningsapparaat het risico van huid- en oogaandoeningen vergroten. De mate waarin deze effecten optreden wordt aan de ene kant bepaald door de aard, de intensiteit en de duur van de blootstelling en aan de andere kant door de gevoeligheid van de persoon in kwestie.

Hoe vaker de huid en de ogen worden blootgesteld aan UV-licht, hoe groter de kans op ontstekingen van het hoornvlies en het bindvlies, beschadigingen van het netvlies, staar, vroegtijdige veroudering van de huid en de ontwikkeling van huidkanker. Bepaalde medicijnen en cosmetica vergroten de gevoeligheid van de huid.

■ Het is daarom belangrijk:

- dat u de instructies in de hoofdstukken 'Belangrijk' en 'Bruiningsessies: hoe vaak en hoe lang?' volgt;
- dat de bruiningsafstand (de afstand tussen het lichaam en de UV-filters) 65 cm is.
- dat u het maximale aantal bruiningsuren per jaar (19 uur ofwel 1140 minuten) niet overschrijdt;
- dat u tijdens het bruinen altijd de bijgeleverde beschermbril draagt.

Bruiningsessies: hoe vaak en hoe lang?

■ Neem één bruiningsessie per dag gedurende vijf tot tien dagen. Wacht na het eerste zonnebad ten minste 48 uur voordat u een tweede zonnebad neemt. Na deze 5-daagse tot 10-daagse kuur raden we u aan uw huid een tijdje rust te gunnen.

- ▶ Ongeveer een maand na afloop van de kuur zal uw huid veel van zijn bruine kleur hebben verloren. U kunt dan met een nieuwe kuur beginnen.
- ▶ Als u uw bruine kleur wilt behouden, stop dan niet met de bruiningsessies na afloop van de kuur, maar ga door met één of twee sessies per week. Of u er nu voor kiest een tijdje te stoppen met de bruiningsessies of doorgaat, maar dan minder vaak, onthoud wel dat u het maximale aantal bruiningsuren niet mag overschrijden. Voor dit apparaat geldt een maximum van 19 bruiningsuren (dat is 1140 minuten) per jaar. Dit maximale aantal bruiningsuren geldt ook wanneer u delen van uw lichaam bruint (functie ☒ en ☒☒).

Voorbeeld

Stel dat u een 10-daagse bruiningskuur volgt, met een sessie van 7 minuten op de eerste dag en sessies van 20 minuten op de 9 dagen die volgen.

■ De kuur duurt dan (1 x 7 minuten) + (9 x 20 minuten) = 187 minuten.

- ▶ Dit betekent dat u 6 van deze kuren per jaar kunt volgen, omdat 6 x 187 minuten = 1122 minuten.

Natuurlijk geldt het maximum aantal bruiningsuren voor ieder afzonderlijk deel of iedere zijde van het lichaam (bijv. de rug en de voorkant van het lichaam).

Tabel

Zoals staat aangegeven in de tabel dient de eerste sessie altijd 7 minuten te duren, onafhankelijk van de gevoeligheid van de huid.

- ▶ Als u denkt dat de sessies te lang voor u zijn (bijvoorbeeld omdat uw huid na de sessie trekt en pijnlijk aanvoelt), raden we u aan de sessie met bijv. 5 minuten te verkorten.
- ▶ Als u een mooie bruine tint over uw hele lichaam wilt krijgen, moet u uw lichaam enigszins draaien tijdens de sessie zodat de zijanten van het lichaam beter worden blootgesteld aan het bruinende licht.
- ▶ Als uw huid enigszins strak aanvoelt na de bruiningsessie, breng dan een vochtinbrengende crème op.
- ▶ Als u slechts een deel van het lichaam wilt bruinen, kunt u de bovenstaande tabel ook gebruiken samen met de informatie in 'Bruiningsessies: hoe vaak en hoe lang?'.
- ▶ Als u functie ☒ of functie ☒☒ gebruikt, adviseren we u de bruiningsessies met ongeveer 5 minuten te verlengen. Dit geldt niet voor de eerste bruiningsessie. Die mag namelijk nooit langer dan 7 minuten duren.

Duur van bruiningsessie voor ieder afzonderlijk lichaamsdeel	Voor mensen met een zeer gevoelige huid	Voor mensen met een normaal gevoelige huid	Voor mensen met een minder gevoelige huid
1e sessie	7 minuten	7 minuten	7 minuten
onderbreking van ten minste 48 uur			
2e sessie	10 minuten	20-25 minuten	30 minuten*
3e sessie	10 minuten	20-25 minuten	30 minuten*
4e sessie	10 minuten	20-25 minuten	30 minuten*
5e sessie	10 minuten	20-25 minuten	30 minuten*
6e sessie	10 minuten	20-25 minuten	30 minuten*
7e sessie	10 minuten	20-25 minuten	30 minuten*
8e sessie	10 minuten	20-25 minuten	30 minuten*
9e sessie	10 minuten	20-25 minuten	30 minuten*
10e sessie	10 minuten	20-25 minuten	30 minuten*

*) of langer, afhankelijk van de gevoeligheid van uw huid.

Relaxen en uw gezondheid (alleen HB977)

Warmte werkt ontspannend. Denkt u maar eens aan hoe het voelt om een warm bad te nemen of lekker in de zon te luieren. Hetzelfde ontspannende effect kunt u beleven door de infraroodlampen in te schakelen.

Let op het volgende als u een relaxsessie neemt:

- Voorkom dat u het te warm krijgt. Vergroot zo nodig de afstand tussen de lampen en uw lichaam.
- Als uw hoofd te warm wordt, leg er dan iets overheen of verschuif uw lichaam zo dat er minder warmte uitstraalt naar uw hoofd.
- Sluit uw ogen tijdens een relaxsessie.
- Laat een relaxsessie niet te lang duren (zie 'Relaxsessies: hoe vaak en hoe lang?')

Relaxsessies: hoe vaak en hoe lang?

Alleen type HB977

- ▶ Als u niet direct wilt opstaan na een bruiningssessie, kunt u de infraroodlampen inschakelen voor een relaxsessie. De infraroodlampen houden u dan warm.
- ▶ U kunt ook een relaxsessie nemen zonder dat er een bruiningssessie aan voorafgaat. U mag dit een aantal keren per dag doen (bijv. een half uur 's ochtends en 's avonds).

Klaarmaken voor gebruik

- ▶ In de transportstand kunt u het apparaat gemakkelijk verplaatsen en opbergen (fig. 2).
- ▶ Als u uw gezicht extra wilt bruinen of als u slechts een deel van uw lichaam wilt bruinen (bijv. alleen de benen of het bovenste deel van het lichaam), zorg er dan voor dat u het apparaat aan de juiste kant van het bed plaatst (fig. 3).

1 Open het apparaat door de vergrendelschuiven in de richting van de pijlen te bewegen (fig. 4).

Het bovenste deel van het apparaat is nu ontgrendeld.

2 Het bovenste deel van het apparaat komt een beetje omhoog, vanzelf of doordat u daarbij een beetje helpt (fig. 5).

3 Pak het handvat met beide handen vast en plaats één voet tegen het apparaat om te voorkomen dat het wegschuift. Kantel nu het bovenste gedeelte door aan het handvat te trekken en met het handvat een boog te beschrijven (fig. 6).

Kantel het bovenste gedeelte niet te ver.

4 Trek het bovenste gedeelte omhoog en tegelijkertijd naar u toe (fig. 7).

Hier is wel wat kracht voor nodig.

5 Draai beide kappen zo ver mogelijk zijwaarts tot ze in elkaars verlengde staan (fig. 8).

6 De afstand tussen de UV-filters en uw lichaam moet 65 cm zijn. De afstand tussen de UV-filters en het oppervlak waarop u ligt (bijv. een bed) moet 85 cm zijn (fig. 9).

7 Ondersteun het bovenste gedeelte van het statief terwijl u het apparaat op de juiste hoogte instelt (fig. 10).

Draai de hoogtinstelknop (A) los door hem linksom (twee of drie slagen) te draaien.

8 Plaats uw hand onder het horizontale deel van het statief en schuif het statief uit tot de gewenste hoogte (fig. 11).

9 Draai de hoogtinstelknop (A) stevig vast door hem rechtsom te draaien en laat het statief los (fig. 12).

▶ U kunt vaststellen of het apparaat op de juiste hoogte is afgesteld door het meetlint uit te trekken (fig. 13).

▶ Het meetlint rolt automatisch weer op wanneer u het rode lipje zijwaarts duwt (fig. 14).

10 Draai de middenkap 90° tot u een klik hoort (fig. 15).

Let op: de middenkap kan alleen in de richting van de pijl gedraaid worden!

Het apparaat kan alleen worden ingeschakeld als de twee zijkappen en de middenkap volledig zijn uitgeklappt en in de juiste stand staan. Dit geldt zowel voor bruiningssessies als voor relaxsessies.

▶ Juiste stand (fig. 16).

Het apparaat is nu klaar voor gebruik

Gebruik van het apparaat

1 Wikkel het netsnoer helemaal af.

2 Steek de stekker in het stopcontact.

▶ De afstandsbediening laat alle functies zien die door de gebruiker moeten worden ingesteld. De bruinings- of relaxtijd wordt aangegeven als 00 (fig. 17).

▶ Alleen HB977 laat symbool ☺ (relaxsessie) zien.

Instellen van de functies

1 Gebruik de ◀ ▶ toetsen om van de ene functie naar de andere te gaan (fig. 18).

Het onderstreepte symbool geeft aan welke functie u aan het programmeren bent.

2 Keuze voor bruining, gezichtsbruining of bruining van een deel van het lichaam

Kies ☺ als u uw hele lichaam wilt bruinen.

Kies ☺ en € als u uw hele lichaam wilt bruinen en uw gezicht extra wilt bruinen.

Kies ☺ als u slechts een deel van uw lichaam wilt bruinen (alleen HB971).

Kies € en ☺ als u slechts een deel van uw lichaam wilt bruinen en uw gezicht extra wilt bruinen (alleen bij HB 971).

Kies ☺ als u een relaxsessie (warmte) wilt voor uw hele lichaam (alleen HB977).

Let op: in deze gebruiksaanwijzing worden functies ☺ € als voorbeeld gebruikt om te laten zien wat er op het scherm van de afstandsbediening verschijnt.

Instellen van de tijd voor een bruinings- of relaxsessie

- 1 Stel de tijd voor een bruinings- of relaxsessie in door op de + knop te drukken om de tijd vooruit te laten lopen en door op de - knop te drukken om de tijd terug te laten lopen (fig. 19).

Houd de knop ingedrukt om de tijd sneller in te stellen.

- 2 Ga goed onder de lampen liggen om ervoor te zorgen dat ook de zijkanten van uw lichaam goed gebruid worden.

- 3 Zet de bijgeleverde beschermbril op.

- 4 Schakel de bruiningslampen of infraroodlampen in door op de startknop \odot te drukken (fig. 20).

- ▶ *Let op:* Tijdens het opstarten kunnen de bruiningslampen een brommend geluid maken. Dit geluid houdt op zodra de lampen goed branden.
- ▶ *Let op:* De bruiningslampen zullen na ongeveer 60 seconden merkbaar feller licht gaan geven. Dit betekent dat ze op vol vermogen branden. Vanaf dit moment kunt u de gezichtsbruijer in- of uitschakelen.
- ▶ *Let op:* Als de lampen na 20 seconden nog niet branden, schakel het apparaat dan uit met knop \odot en laat de lampen 3 minuten afkoelen. Stel dan opnieuw de bruiningstijd in en schakel het apparaat in door op knop \odot te drukken.

- Er verschijnt nu een knippersignaal op het scherm en de ingestelde tijd wordt getoond (in dit geval 25 minuten) (fig. 21).

Het aftellen van de ingestelde tijd begint nu.

- U kunt de gezichtsbruijer (\otimes , ϵ) in- en uitschakelen tijdens de sessie zonder dat daarvoor het hele apparaat hoeft te worden uitgeschakeld. (Dit geldt ook voor de extra gezichtsbruijing in combinatie met \otimes) (fig. 22).

De symbolen van de gekozen functies blijven zichtbaar op het scherm, de andere functies niet.

- Tijdens de laatste minuut van de sessie hoort u een piepend geluid (fig. 23).
- Tijdens deze minuut kunt u op de pauze/herhaaltoets $\overline{\text{ii}}$ drukken om de ingestelde tijd nogmaals te laten starten (fig. 24).
- Het scherm toont de ingestelde tijd en begint af te tellen. Het geluidssignaal stopt.
- U kunt ook een andere tijd instellen.

Door dit te doen kunt u de wachttijd van 3 minuten vermijden die nodig is om de bruiningslampen te laten afkoelen nadat ze zijn uitgeschakeld. Deze wachttijd geldt niet voor de infraroodlampen (alleen type HB977).

- 3 Stel een nieuwe tijd in door op + en – te drukken en druk vervolgens op de startknop \odot (fig. 25).

Het geluidssignaal stopt en de tijd die net is ingesteld begint af te tellen.

- Als u tijdens de laatste minuut van de sessie niet op een knop drukt om de sessie te herhalen of een nieuwe tijd in te stellen, gaat de aftelling door en schakelt het apparaat automatisch uit als de ingestelde tijd verstreken is.

Onderbreken van de bruinings- of relaxsessie

- 1 U kunt de bruiningsessie onderbreken door op de pauze/herhaalknop $\overline{\text{ii}}$ te drukken (fig. 26).

De lampen worden uitgeschakeld, $\overline{\text{P}}$ verschijnt op het scherm samen met de overgebleven tijd. Deze tijd zal 3 minuten lang knipperend zichtbaar blijven. Tijdens deze periode koelen de lampen af. Als het knipperen gestopt is, kunt u het apparaat weer inschakelen door op de \odot knop te drukken. De overgebleven tijd wordt vervolgens afgeteld.

- 2 U kunt de relaxsessie onderbreken door op de pauze/herhaalknop $\overline{\text{ii}}$ te drukken.

De lampen worden uitgeschakeld, $\overline{\text{P}}$ verschijnt op het scherm samen met de overgebleven tijd (knippert niet). U kunt het apparaat direct weer inschakelen door op de \odot knop te drukken. De wachttijd van 3 minuten geldt niet voor de infraroodlampen. De overgebleven tijd wordt vervolgens afgeteld.

Veranderen van de bruinings- of relaxtijd tijdens een sessie

- 1 Tijdens een bruiningsessie kunt u de ingestelde tijd veranderen door op de \odot knop te drukken. De lampen worden uitgeschakeld. Stel dan de nieuwe tijd in door op de + en – knoppen drukken. Wacht tot de ingestelde tijd niet meer knippert (dit duurt 3 minuten omdat de lampen eerst moeten afkoelen) en druk opnieuw op de \odot knop.

- Tijdens een relaxsessie ($\overline{\text{iii}}$) kunt u de ingestelde tijd wijzigen door op de \odot knop te drukken. De lampen worden uitgeschakeld. Stel de nieuwe tijd in en schakel het apparaat direct weer in door op de \odot knop te drukken. De wachttijd geldt niet voor de infraroodlampen (de nieuw ingestelde tijd knippert niet op het scherm).

Zorg ervoor dat de juiste lampen zijn ingeschakeld:

- (HB977, HB971) Bruinen: 4 lampen (één in iedere kap) of 1 lamp (in de zijkap). Het licht van deze lampen is blauwachtig (fig. 27).
- (alleen HB977) Relaxen: 2 lampen (één in iedere zijkap). Het licht van deze lampen is roodachtig (fig. 28).

Koeling

Het apparaat wordt gekoeld door ventilatoren om te voorkomen dat materialen en onderdelen te warm worden. De bruiningslampen gaan niet branden als ze te warm zijn (zie bijv. 'Onderbreken van de bruinings- of relaxsessie').

- Nadat u de bruinings- of infraroodlampen heeft uitgeschakeld blijven de ventilatoren nog drie minuten draaien.

Dit is handig, want het stelt u in staat de bruiningslampen na slechts drie minuten weer in te schakelen. De infraroodlampen hebben geen afkoelingsperiode nodig voordat ze weer ingeschakeld kunnen worden.

- ▶ *Als u het apparaat heeft uitgeschakeld door de stekker uit het stopcontact te trekken, werken de ventilatoren natuurlijk niet. Als een andere persoon een bruiningsessie wil nemen direct nadat het apparaat is uitgeschakeld, moet deze persoon het apparaat eerst laten afkoelen.*
- ▶ *Alleen HB977: Als u een bruiningsessie wilt nemen net nadat het apparaat gebruikt is voor een relaxsessie ($\overline{\text{iii}}$), moet u het apparaat ook drie minuten laten afkoelen. Door de relaxsessie zijn de bruiningslampen warm geworden en dat betekent dat ze eerst moeten afkoelen voordat u ze kunt inschakelen.*

Schoonmaken

- 1 Trek altijd de stekker uit het stopcontact en laat het apparaat afkoelen voordat u het gaat schoonmaken.

- 2 Maak de buitenkant van het apparaat met een vochtige doek schoon.

Laat geen water in het apparaat lopen.

3 Gebruik geen schuursponsjes.

Gebruik geen agressieve vloeistoffen zoals schuurmiddelen, benzine of aceton om het apparaat schoon te maken.

- U kunt de buitenkant van de UV-filters met een zacht doekje besprenkeld met wat spiritus schoonmaken.

Opbergen

1 Laat het apparaat 15 minuten afkoelen voordat u het in de transportstand zet en het opbergt.

- Ondertussen kunt u het snoer alvast oprollen en samen met de afstandsbediening opbergen in het voetstuk.

2 Berg het snoer en de afstandsbediening zorgvuldig op om te voorkomen dat ze klem komen te zitten tussen de delen van het apparaat wanneer u het in de transportstand zet (fig. 29).

3 Draai de middenkap 90° zodat hij op één lijn staat met de zijkappen (fig. 30).

4 Houd het bovenste gedeelte van het statief stevig vast met één hand en draai de hoogtelknop (A) los door hem linksom te draaien (fig. 31).

5 Schuif het statief in (fig. 32).

6 Draai de hoogtelknop (A) weer stevig vast door hem rechtsom te draaien (fig. 33).

7 Draai de twee zijkappen naar elkaar toe (fig. 34).

8 Pak het handvat met beide handen vast en plaats één voet tegen het voetstuk van het apparaat om te voorkomen dat het wegschuift en kantel het bovenste gedeelte met het statief naar achteren (fig. 35).

Het automatische ontgrendelingsstelsel werkt alleen als het bovenste gedeelte met het statief ver genoeg naar achteren wordt gekanteld. Pas op dat u het bovenste deel niet te ver naar achteren kantelt, want dan zou u uw evenwicht kunnen verliezen.

9 Druk het bovenste gedeelte naar beneden (fig. 36).

10 Laat het langzaam zakken op het voetstuk (fig. 37).

11 Bevestig de kappen aan het voetstuk door de twee vergrendelschuiven in de richting van de pijl te duwen (fig. 38).

Vervanging

Het licht dat de bruiningslampen afgeven wordt in de loop der tijd minder fel (dit gebeurt bij normaal gebruik na enige jaren). U merkt dit doordat het bruiningsvermogen van het apparaat afneemt. U kunt dit probleem oplossen door een iets langere bruiningstijd in te stellen of door de bruiningslampen te laten vervangen.

- In de afstandsbediening van het apparaat zit een teller die het aantal gebruiksuren vastlegt.

1 Kies functie ☼. Zet de tijd op 00 en houd de pauze/herhaaltoets ⏸ ingedrukt om het aantal gebruiksuren op het scherm te laten verschijnen (fig. 39).

Het maximaal aantal uren dat de teller kan weergeven is 999. Als die waarde bereikt is, begint de teller weer bij 000 te tellen.

2 Wanneer u de pauze/herhaaltoets loslaat, verdwijnen de gebruiksuren weer van het scherm.

- Na 750 branduren verschijnt een L aan de linkerkant van het scherm. Dit betekent dat het bruiningsvermogen van het apparaat nu zo ver is afgenomen dat vervanging van de bruiningslampen wordt aanbevolen (fig. 40).

Natuurlijk kunt u ervoor kiezen vervanging nog even uit te stellen door een langere bruiningstijd te kiezen.

3 U kunt de L van het scherm verwijderen door op de pauze/herhaaltoets ⏸ te drukken terwijl de tijdsaanduiding 00 aangeeft en functiesymbool ☼ op het scherm staat. Houd de pauze/herhaaltoets ingedrukt terwijl u eerst op de + knop drukt en vervolgens op de – knop. Hierdoor verdwijnt de L van het scherm (fig. 41).

Alleen type HB977: laat de infraroodlampen vervangen als ze niet meer functioneren.

De UV-filters beschermen tegen ongewenste blootstelling. Het is daarom belangrijk dat beschadigde en gebroken filters direct vervangen worden.

Laat de bruiningslampen (Philips HPA flexpower 400-600), de infraroodlampen (IRK1 5020R of 4222 062 95600) en de UV-filters vervangen door een door Philips geautoriseerd servicecentrum. Alleen zij beschikken over de kennis en vaardigheden die hiervoor nodig zijn en hebben originele reserveonderdelen voor het apparaat.

Milieu

De lampen van het apparaat bevatten stoffen die schadelijk kunnen zijn voor het milieu. Als u de lampen weggooit, gooi ze dan niet bij het normale huisvuil, maar lever ze apart in op een door de overheid daartoe aangewezen plaats.

- Gooi het apparaat aan het einde van zijn levensduur niet weg met het normale huisvuil, maar lever het in op een officieel verzamelpunt om het te laten recycleren. Op deze wijze helpt u het milieu te beschermen (fig. 42).

Garantie & service

Als u informatie nodig heeft of als u een probleem heeft, bezoek dan onze Website (www.philips.com), of neem contact op met het Philips Customer Care Centre in uw land (u vindt het telefoonnummer in het 'worldwide guarantee' vouwblad). Als er geen Customer Care Centre in uw land is, ga dan naar uw Philips dealer of neem contact op met de afdeling Service van Philips Domestic Appliances and Personal Care BV.

Garantiebeperkingen

De bruiningslampen vallen niet onder de internationale garantie.

Problemen oplossen

Als het apparaat niet goed werkt kan dit het gevolg zijn van een mankement. In dat geval raden we u aan contact op te nemen met uw dealer of met een Philips servicecentrum.

Het is ook mogelijk dat het apparaat niet goed werkt omdat het niet volgens de gebruiksaanwijzing is geïnstalleerd of wordt gebruikt. In dat geval kunt u proberen het probleem zelf op te lossen door de onderstaande tips op te volgen.

Probleem	Mogelijke oorzaak
Het apparaat gaat niet aan.	De stekker is niet of niet goed in het stopcontact gestoken. Er is een stroomstoring opgetreden. Controleer of dit zo is door een ander apparaat aan te sluiten. De lampen zijn nog steeds te warm om aan te gaan. De lampen moeten eerst 3 minuten afkoelen.
	Het apparaat werd onvoldoende gekoeld en de oververhittingsbeveiliging heeft het apparaat daarom automatisch uitgeschakeld. Neem de oorzaak van de oververhitting weg (bijv. door een handdoek die één of meer ventilatieopeningen afdekt te verwijderen). Wacht 10 minuten en schakel het apparaat opnieuw in.
De zekering sluit de stroomtoevoer af tijdens gebruik of zodra het apparaat ingeschakeld wordt.	De twee zijkappen en de middenkap staan niet in de juiste stand (zie 'Klaarmaken voor gebruik'). Controleer de zekering van de groep waarop het apparaat is aangesloten. De juiste zekering heeft een waarde van 16A (of 10A voor Zwitserland en de Scandinavische landen) of is een automatische zekering. De zekering kan ook springen omdat u te veel apparaten op dezelfde groep heeft aangesloten.
Slecht bruiningsresultaat	U gebruikt een te lang of te dun verlengsnoer. Raadpleeg uw dealer. Ons algemene advies is om geen verlengsnoer te gebruiken. U volgt niet het bruiningschema dat past bij uw huidtype. De afstand tussen de lampen en het oppervlak waarop u ligt is groter dan voorgeschreven.
	Als de lampen al lang in gebruik zijn, neemt de hoeveelheid UV-licht die ze produceren af. Dit effect merkt u pas na verscheidene jaren. U kunt dit probleem verhelpen door een langere bruiningstijd in te stellen of de lampen te laten vervangen. Na 750 gebruiksuren verschijnt een L op het scherm om u te laten weten dat het aan te raden valt de lampen te vervangen.
Het apparaat wil niet terug in de transportstand.	U heeft het bovenste gedeelte van het apparaat niet ver genoeg naar achteren geduwd. Zorg ervoor dat u het bovenste gedeelte eerst naar achteren duwt voordat u het omlaag duwt (zie 'Opbergen'). Het apparaat ontgrendelt niet automatisch. In dat geval moet u eerst op ontgrendelknop (B) drukken, waarna u het apparaat terug in de transportstand kunt klappen op de manier die beschreven staat in het hoofdstuk 'Opbergen'. Als het apparaat verscheidene keren weigert automatisch te ontgrendelen, neem dan contact op met uw dealer of met een Philips servicecentrum.

Foutcodes

Op het scherm van de afstandsbediening kunnen foutcodes worden weergegeven. Hieronder wordt uitgelegd wat u moet doen als zo'n foutcode op het scherm verschijnt.

Let op: E01 verschijnt slechts 5 seconden op het scherm en tegelijkertijd hoort u een piepend geluid.

Let op: E02 en codes met een hoger nummer blijven zichtbaar op het scherm. Als deze codes verschijnen is er iets ernstigs aan de hand met het apparaat en moet u het niet langer gebruiken.

Foutcode	Oplossing
E01	Controleer of de twee zijkappen en de middenkap in de juist stand staan (zie 'Het apparaat gaat niet aan' in 'Problemen oplossen'). Controleer de ventilatieopeningen (zie 'Het apparaat gaat niet aan' in 'Problemen oplossen'). Controleer de UV-filters (de speciale glazen platen die de lampen afdekken). Als deze filters gebroken of beschadigd zijn of ontbreken, gebruik het apparaat dan niet meer en neem contact op met uw dealer of een Philips servicecentrum.
E02 en codes met een hoger nummer	Neem contact op met uw plaatselijke dealer of een Philips servicecentrum.

Introducción

Solárium de cuerpo entero

Con este aparato podrá broncearse cómodamente en su casa. Las lámparas bronceadoras emiten luz visible, calor y luz ultravioleta, dando la sensación de estar tomando el sol al aire libre. El filtro especial de rayos UV deja pasar únicamente la luz necesaria para broncear.

Las lámparas emiten suficiente luz infrarroja como para dar un calor agradable.

Sólo para el modelo HB977: además de una sesión de bronceado, podrá también tomar una sesión relajante simplemente conectando las lámparas especiales de infrarrojos.

Existe un temporizador que garantiza que las sesiones no duran más de 30 minutos. Al igual que con la luz solar natural, se debe evitar la exposición prolongada (véase el capítulo 'El bronceado y la salud' y 'La relajación y la salud').

Descripción general (fig. 1)

- A** Botón de ajuste de la altura
- B** Botón de apertura
- C** 4 lámparas Philips HPA flexpower 400-600
- D** 2 lámparas infrarrojas modelo IRK 15020 R (1500W) ó 4222 062 95600 (1100W) (sólo modelo HB977)
- E** Pie
- F** Gafas protectoras (2 pares)
- (modelo n°. HB072/n° de servicio 4822 690 80147)
- G** Corredera de cierre
- H** Asa
- I** Compartimentos para guardar el cable y el mando a distancia.

Importante

Antes de utilizar el aparato, lea atentamente estas instrucciones y consérvelas por si necesitara consultarlas en el futuro.

- ▶ Antes de conectarlo, compruebe si el voltaje indicado en el aparato se corresponde con el voltaje de su hogar.
- ▶ Si no se introduce correctamente la clavija en el enchufe, ésta podría calentarse. Asegúrese de que enchufa el aparato correctamente.
- ▶ Si el cable de red estuviera dañado, deberá ser sustituido por Philips, por un Servicio de Asistencia Técnica autorizado por Philips o por personal cualificado para evitar una situación de peligro.
- ▶ El aparato debe estar conectado a un circuito protegido con un fusible estándar 16A (10A para Suiza y los países escandinavos) o un fusible automático.
- ▶ Después de usarlo, desenchufe siempre el aparato de la red.
- ▶ El agua y la electricidad son una combinación peligrosa. No utilice el aparato en ambientes húmedos (por ejemplo, en el cuarto de baño o cerca de una ducha o de una piscina).
- ▶ Si ha estado nadando o acaba de darse una ducha, séquese completamente antes de usar el aparato.
- ▶ Después de usarlo, deje enfriar el aparato durante aproximadamente 15 minutos antes de plegarlo en la posición de transporte y guardarlo.
- ▶ Asegúrese de que los conductos de ventilación de las unidades de tubos centrales y laterales, y de la base permanecen abiertos mientras se usa el aparato.
- ▶ El aparato está equipado con un dispositivo automático de protección contra sobrecalentamientos. Si el aparato no se enfría lo suficiente (por ejemplo, porque los conductos de ventilación están tapados), se apagará automáticamente. Una vez que se haya eliminado la causa del sobrecalentamiento y el aparato se haya enfriado, se podrá volver a conectar.
- ▶ Cuando se usa el aparato, los filtros UV se calientan mucho. No los toque.
- ▶ El aparato contiene piezas giratorias, tenga cuidado de no pillarse los dedos entre las piezas.
- ▶ Es posible que las piezas de plástico desprendan un ligero olor las primeras veces que use el aparato. No es un fallo de montaje. El olor desaparecerá después de unas cuantas sesiones.
- ▶ No utilice el aparato si falta algún filtro UV o si está estropeado, dañado o roto.
- ▶ No utilice el mando a distancia si está defectuoso.
- ▶ Mantenga el aparato fuera del alcance de los niños.
- ▶ No supere el tiempo de exposición recomendado ni el número máximo de horas de bronceado (véase el capítulo 'Sesiones de bronceado: frecuencia y duración').
- ▶ No se broncee ni disfrute de una sesión relajante si tiene alguna enfermedad y/o si toma medicación o utiliza cosméticos que aumenten la sensibilidad de la piel. Tenga mucho cuidado si es hipersensible a los rayos UV o IR. En caso de duda, consulte a su médico.
- ▶ No broncee una misma parte del cuerpo más de una vez al día. Evite la exposición excesiva a la luz solar natural durante el mismo día.
- ▶ Consulte a su médico si aparecieran bultos o llagas persistentes en la piel o si se produjeran cambios en lunares pigmentados.
- ▶ No deben utilizar el aparato las personas que al tomar el sol se quemaron pero no se broncean, las que sufren quemaduras de sol, los niños o aquellas personas que padecen (o han padecido) cáncer de piel o están predispuestas a padecerlo.
- ▶ Durante la sesión de bronceado, utilice siempre las gafas protectoras que se proporcionan junto con el aparato para proteger los ojos de una sobreexposición a la luz visible, los rayos UV o infrarrojos (véase también el capítulo 'El bronceado y la salud').
- ▶ Antes de una sesión de bronceado, quítese las cremas, el lápiz de labios y otros cosméticos.
- ▶ No utilice filtros solares ni aceleradores del bronceado.
- ▶ Si siente la piel tirante después de una sesión de bronceado, puede aplicarse una crema hidratante.
- ▶ Para conseguir un bronceado uniforme, sitúese directamente bajo las lámparas.
- ▶ La distancia de bronceado no debe ser inferior a 65 cm.
- ▶ Mueva el aparato únicamente cuando se encuentre en posición de transporte. Asegúrese de que las dos partes del aparato están bien sujetas antes de moverlo. No intente levantar el aparato usted mismo.
- ▶ Los colores pueden perder intensidad con la luz del sol. Puede ocurrir lo mismo al utilizar este aparato.
- ▶ No espere que el solárium produzca mejores resultados que el sol natural.

El bronceado y la salud

El sol, los rayos UV y el bronceado

El sol

El sol proporciona varios tipos de energía. La luz visible nos permite ver; la luz ultravioleta (UV) nos broncea y la luz infrarroja (IR) de los rayos solares nos da calor.

Los rayos UV y la salud

Al igual que ocurre con la luz solar natural, el proceso de bronceado lleva su tiempo. Los primeros efectos sólo serán visibles tras unas cuantas sesiones (véase el capítulo: 'Sesiones de bronceado: frecuencia y duración').

La exposición excesiva a los rayos ultravioleta (ya sean de luz solar natural o de luz artificial del solárium) puede provocar quemaduras.

Además de otros factores, como la exposición prolongada a la luz solar; el uso excesivo e incorrecto de un aparato bronceador puede aumentar el riesgo de padecer enfermedades cutáneas y oculares. La medida en la que esto pueda ocurrir viene determinada, por un lado, por la naturaleza, intensidad y duración de la radiación y, por otro, por la sensibilidad de la persona que se está bronceando.

Cuanto más tiempo estén los ojos y la piel expuestos a los rayos UV, mayor será el riesgo de padecer queratitis, conjuntivitis, cataratas, envejecimiento prematuro de la piel, daños en la retina o desarrollo de tumores cutáneos. Algunos medicamentos y cosméticos aumentan la sensibilidad de la piel.

Por lo tanto es muy importante:

- que siga las instrucciones de los capítulos 'Importante' y 'Sesiones de bronceado: frecuencia y duración';
- que la distancia de bronceado (distancia entre los filtros UV y el cuerpo) sea de 65 cm.
- que no supere el número máximo de horas de bronceado anuales (es decir, 19 horas o 1.140 minutos);
- que utilice siempre las gafas de protección mientras se broncea.

Sesiones de bronceado: frecuencia y duración

Tome una sesión de bronceado una vez al día durante un periodo de cinco a diez días. Espere al menos 48 horas tras la primera sesión antes de seguir con la segunda sesión. Después de esta serie de 5 a 10 días, le recomendamos que deje descansar la piel durante un tiempo.

- ▶ *Aproximadamente un mes después de realizar un ciclo, la piel habrá perdido gran parte de su bronceado. Entonces podrá comenzar otro ciclo.*
- ▶ *Si quiere mantener el moreno, no deje de broncearse después de un ciclo, tome una o dos sesiones por semana.*

Tanto si elige dejar de broncearse durante un tiempo, como si continúa haciéndolo con menor frecuencia, recuerde que no debe superar el número máximo de horas de bronceado. Para este aparato el número máximo de horas al año es 19 (=1.140 minutos).

Este máximo también se mantiene si utiliza el aparato para broncear partes del cuerpo (función ☒ y ☒☒).

Ejemplo

Supongamos que realiza un tratamiento de bronceado de diez días, con una sesión de 7 minutos el primer día y de 20 los nueve días restantes.

El ciclo completo durará (1 x 7 minutos) + (9 x 20 minutos) = 187 minutos.

- ▶ *Esto significa que puede realizar 6 de estos tratamientos al año, ya que 6 x 187 minutos = 1.122 minutos.*

Lógicamente esta cantidad máxima de horas de bronceado es válida para cada parte o lado del cuerpo tratada por separado (ej. de frente y de espaldas).

Tabla

En la tabla puede verse que la primera sesión de un tratamiento debe tener siempre una duración de 7 minutos, independientemente de la sensibilidad de la piel.

- ▶ *Si piensa que las sesiones son demasiado largas para usted (por ejemplo, si siente la piel tirante y sensible después de una sesión), le recomendamos que reduzca la duración de las sesiones a 5 minutos, por ejemplo.*
- ▶ *Para conseguir un bronceado bonito y uniforme, gire el cuerpo ligeramente durante la sesión, para que los rayos lleguen mejor a los lados del cuerpo.*
- ▶ *Si siente la piel ligeramente tirante después de broncearse, puede aplicarse crema hidratante.*
- ▶ *Si sólo broncea una parte de su cuerpo, puede guiarse también por la tabla que aparece a continuación en 'Sesiones de bronceado: frecuencia y duración'.*
- ▶ *Si utiliza la función ☒ o la función ☒☒, le recomendamos que aumente las sesiones aproximadamente 5 minutos. Esto no se aplica a la primera sesión, que no debe durar más de 7 minutos.*

Duración de la sesión de bronceado para cada parte del cuerpo por separado.	Para personas con piel muy sensible	Para personas con piel de sensibilidad normal	Para personas con piel poco sensible
1ª sesión	7 minutos	7 minutos	7 minutos
descanso de al menos 48 horas			
2ª sesión	10 minutos	20 - 25 minutos	30 minutos*
3ª sesión	10 minutos	20 - 25 minutos	30 minutos*
4ª sesión	10 minutos	20 - 25 minutos	30 minutos*
5ª sesión	10 minutos	20 - 25 minutos	30 minutos*
6ª sesión	10 minutos	20 - 25 minutos	30 minutos*
7ª sesión	10 minutos	20 - 25 minutos	30 minutos*
8ª sesión	10 minutos	20 - 25 minutos	30 minutos*
9ª sesión	10 minutos	20 - 25 minutos	30 minutos*
10ª sesión	10 minutos	20 - 25 minutos	30 minutos*

*) o más, dependiendo de la sensibilidad de la piel.

La relajación y la salud (sólo modelo HB977)

El calor tiene un efecto relajante. Piense en cómo se siente después de un baño caliente o tomar el sol. Puede disfrutar del mismo efecto relajante conectando las lámparas de infrarrojos.

Cuando disfrute de una sesión relajante, tenga en cuenta lo siguiente:

- Evite el calor excesivo. Aumente la distancia entre su cuerpo y las lámparas, si fuera necesario.
- Si le da demasiado calor en la cabeza, cúbrala o mueva el cuerpo de manera que le dé menos calor en la cabeza.
- Cierre los ojos durante una sesión relajante.
- No prolongue demasiado la sesión relajante (véase el capítulo 'Sesiones relajantes: frecuencia y duración').

Sesiones relajantes: frecuencia y duración

Sólo modelo HB977

- ▶ Si no quiere levantarse inmediatamente después de una sesión de bronceado, puede conectar las lámparas de infrarrojos, que mantendrán el calor, para darse una sesión relajante.
- ▶ También se puede dar una sesión relajante sin haber tomado previamente una sesión de bronceado. Puede hacerlo varias veces al día (por ejemplo, 30 minutos por la mañana y por la noche).

Cómo preparar el aparato

- ▶ El aparato se puede trasladar y guardar fácilmente en la posición de transporte (fig. 2).
- ▶ Si quiere broncearse un poco más el rostro o si sólo quiere broncear una parte del cuerpo (es decir, sólo las piernas o el tronco), asegúrese de colocar el aparato en el lado correcto de la cama (fig. 3).

1 Para abrir el aparato, mueva las correderas de cierre en la dirección de la flecha (fig. 4).

Ya puede abrir la parte superior del aparato.

2 La parte superior irá abriéndose poco a poco (por sí sola o con un poco de ayuda) (fig. 5).

3 Agarre el asa con las dos manos y sujete el aparato con el pie para que no se resbale. Incline la parte superior tirando del asa y dibujando un arco con ella (fig. 6).

No incline demasiado la parte superior.

4 Tire de la parte superior hacia arriba y hacia usted al mismo tiempo (fig. 7).

Tendrá que hacer un poco de fuerza.

5 Gire las unidades de tubos lateralmente todo lo que pueda, hasta que estén completamente alineadas (fig. 8).

6 La distancia entre los filtros UV y el cuerpo debe ser de 65 cm. La distancia entre los filtros UV y la superficie en la que se va a tumbar (por ejemplo, la cama) debe ser de 85 cm (fig. 9).

7 Sujete la parte superior del pie cuando coloque o ajuste la altura del aparato (fig. 10).

Aloje el botón de ajuste de la altura (A) girándolo en sentido contrario a las agujas del reloj (dos o tres vueltas).

8 Ponga la mano bajo la parte horizontal del pie y extiéndalo hasta la altura deseada (fig. 11).

9 Apriete bien el botón de ajuste de la altura (A) girándolo en el sentido de las agujas del reloj y suelte el pie (fig. 12).

▶ Puede comprobar si el aparato se ha colocado a la altura adecuada desplegando la cinta de medir (fig. 13).

▶ La cinta de medir se recogerá de manera automática si mueve la lengüeta roja a un lado (fig. 14).

10 Gire la unidad central de tubos 90° hasta que oiga un clic (fig. 15).

Nota: la unidad central de tubos sólo se puede girar en la dirección de la flecha.

El aparato sólo se puede conectar si las unidades de tubos laterales y la unidad central se han extendido completamente y se han colocado en la posición adecuada. Esto se aplica tanto a las sesiones de bronceado como a las relajantes.

▶ Posición correcta (fig. 16).

Ahora ya puede utilizar el aparato.

Cómo usar el aparato



1 Desenrolle completamente el cable.

2 Enchufe el aparato a la red.

▶ El mando a distancia mostrará todas las funciones que debe ajustar el usuario. El tiempo de bronceado o de relajación está en 00 (fig. 17).

▶ Sólo el modelo HB977 muestra el símbolo  (sesión relajante).



Funciones de ajuste:

1 Utilice los botones  y  para pasar de una función a otra (fig. 18).



El símbolo subrayado muestra la función que está programando.

2 Seleccione bronceado, bronceado extra o relajación.

Elija el símbolo  si quiere broncearse el cuerpo entero.

Elija el símbolo  y  si quiere broncearse el cuerpo entero y dar a su rostro un bronceado extra.

Elija el símbolo  si sólo quiere broncear una parte de su cuerpo (sólo modelo HB971).

Elija los símbolos  y  si sólo quiere broncearse una parte del cuerpo y dar un bronceado extra a su rostro (sólo modelo HB971).

Elija el símbolo  si prefiere tomar una sesión relajante (calor) para todo el cuerpo (sólo modelo HB977).

Nota: en estas instrucciones, las funciones   se utilizan en los dibujos como ejemplo de lo que debe mostrar la pantalla.

Cómo programar el tiempo para una sesión de bronceado o de relajación.

- 1 Programe el tiempo de la sesión de bronceado o de relajación pulsando el botón + para incrementar el tiempo o el botón - para reducirlo (fig. 19).

Mantenga el botón pulsado para ajustar el tiempo con mayor rapidez.

- 2 Colóquese directamente debajo de las lámparas del aparato para asegurarse de que los lados del cuerpo también se broncean correctamente.

- 3 Póngase las gafas de protección que se suministran.

- 4 Conecte las lámparas bronceadoras o las lámparas de infrarrojos pulsando el botón de inicio \odot (fig. 20).

- ▶ Nota: durante la puesta en marcha, puede que las lámparas produzcan un zumbido. El sonido cesará en cuando las lámparas se calienten del todo.
- ▶ Nota: las lámparas comenzarán a emitir una luz visiblemente más fuerte una vez transcurridos unos 60 segundos, lo que significa que están a toda potencia. A partir de ese momento, puede conectar o desconectar el solárium facial.
- ▶ Nota: si las lámparas no se ponen en funcionamiento transcurridos 20 segundos, desconecte el aparato (\odot), deje que las lámparas se enfríen durante 3 minutos, establezca el tiempo de bronceado y vuelva a conectar el aparato (\odot).

- ▶ Aparecerá una señal intermitente; el tiempo de bronceado se muestra en la pantalla (25 minutos en este caso) (fig. 21).

Comenzará la cuenta atrás del tiempo programado para la sesión de bronceado o de relajación.

- ▶ Durante la sesión, puede conectar o desconectar el solárium facial (\odot , ϵ) sin tener que desconectar todo el aparato. (Esto también se aplica al bronceado extra del rostro combinado con \ast) (fig. 22).

Los símbolos elegidos permanecen en la pantalla, pero el resto no.

- ▶ Durante el último minuto de la sesión oírás un pitido (fig. 23).
- ▶ Durante este minuto puede pulsar el botón pausa/repetición ii para repetir el tiempo (fig. 24).
- ▶ La pantalla muestra el tiempo y comienza la cuenta atrás. Se deja de oír el bip.
- ▶ También se puede programar un tiempo distinto.

Al hacer esto, no tiene que esperar los 3 minutos necesarios para que las lámparas se enfríen después de que se hayan apagado.

El tiempo de espera no se aplica para las lámparas de infrarrojos (sólo modelo HB977).

- 3 Establezca un tiempo nuevo pulsando los botones + y -. Luego pulse el botón de inicio \odot (fig. 25).

Dejará de oírse el bip y empezará la cuenta atrás del tiempo que se ha seleccionado.

- ▶ Si no repite el tiempo o si no establece un tiempo nuevo durante el último minuto de la sesión, la cuenta atrás continuará y el aparato se desconectará automáticamente en cuanto se consuma el tiempo.

Cómo interrumpir la sesión de bronceado o de relajación

- 1 Puede interrumpir la sesión de bronceado pulsando el botón pausa/repetición ii (fig. 26).

Las lámparas se desconectarán y en la pantalla aparecerá P junto con el tiempo restante. El tiempo restante parpadeará durante 3 minutos.

Durante este tiempo se enfrían las lámparas. Cuando cese el parpadeo, puede volver a conectar de nuevo el aparato, pulsando el botón \odot .

Ahora se empezará a descontar el tiempo restante.

- 2 Puede interrumpir la sesión relajante pulsando el botón pausa/repetición ii

Las lámparas se desconectarán y en la pantalla aparecerá P junto con el tiempo restante (sin parpadear). Puede volver a conectar inmediatamente el aparato pulsando el botón \odot . El tiempo de espera no se aplica a las lámparas de infrarrojos. Se empezará a descontar el tiempo restante.

Cómo cambiar el tiempo de bronceado o de relajación durante la sesión

- 1 Cuando se está bronceando, puede cambiar el tiempo programado pulsando el botón \odot . Las lámparas se desconectarán. Establezca a continuación un tiempo nuevo pulsando los botones + y -. Espere hasta que el tiempo programado deje de parpadear (esto tardará 3 minutos porque primero deben enfriarse las lámparas) y pulse de nuevo el botón \odot .

- ▶ Cuando esté tomando una sesión relajante (iii), puede cambiar el tiempo pulsando el botón \odot . Las lámparas se desconectarán. Puede volver a conectar inmediatamente el aparato pulsando el botón \odot . El tiempo de espera no se aplica para las lámparas de infrarrojos (el nuevo tiempo establecido no parpadea en la pantalla).

Asegúrese de que están conectadas las lámparas correctas:

- ▶ Bronceado (HB977, HB971): 4 lámparas (una en cada unidad de tubos) o 1 lámpara (en la unidad de tubos lateral). Las lámparas emiten una luz azulada (fig. 27).
- ▶ Relajación (sólo modelo HB97): 2 lámparas (una en cada unidad de tubos lateral). Las lámparas emiten una luz roja (fig. 28).

Cómo enfriar el aparato

El aparato se enfría mediante unos ventiladores para evitar que los materiales y las piezas se calienten demasiado. Las lámparas no funcionarán si están demasiado calientes (véase por ejemplo, 'Cómo interrumpir la sesión de bronceado o de relajación')

- ▶ Después de desconectar las lámparas bronceadoras o las lámparas de infrarrojos, los ventiladores seguirán funcionando durante otros tres minutos.

Es muy práctico, porque le permite poder volver a utilizar las lámparas sólo 3 minutos después de desconectarlas (las lámparas de infrarrojos no necesitan enfriarse antes de volver a conectarlos).

- ▶ Por supuesto, si desconecta el aparato desenchufándolo de la pared, los ventiladores no podrán enfriar durante otros 3 minutos. Por lo tanto, si inmediatamente después otra persona quiere usar el aparato para darse una sesión de bronceado, debe dejar que primero se enfríe el aparato.
- ▶ Sólo modelo HB977: Si desea utilizar el aparato para una sesión de bronceado inmediatamente después de tomar una sesión relajante (iii), también debe dejar que el aparato se enfríe durante tres minutos. Debido a la sesión relajante, las lámparas bronceadoras se calientan y es necesario que se enfríen antes de conectarlas.

Cómo limpiar el aparato

- 1 Desenchufe siempre el aparato y déjelo enfriar antes de empezar a limpiarlo.
- 2 Limpie la parte exterior del aparato con un paño húmedo.

No deje que entre agua en el aparato.

- 3 No utilice estropajos.

No utilice nunca líquidos abrasivos como detergentes, gasolina o acetona para limpiar el aparato.

- ▶ Puede limpiar el exterior de los filtros UV con un paño suave humedecido con un poco de alcohol de quemar.

Cómo guardar el aparato

- 1 Deje enfriar el aparato durante 15 minutos antes de ponerlo en la posición de transporte y guardarlo.
- ▶ Mientras tanto, puede recoger el cable y ponerlo en la base del aparato junto con el mando a distancia.
- 2 Asegúrese de que el cable y el mando a distancia están guardados correctamente, ya que, si no, podrían quedarse atrapados entre las piezas del aparato al ponerlo en posición de transporte (fig. 29).
- 3 Gire la unidad central de tubos 90° para alinearla con las unidades de tubos laterales (fig. 30).
- 4 Sostenga firmemente la parte superior del pie con una mano y afloje el botón de ajuste de la temperatura (A) girándolo en sentido contrario a las agujas del reloj (fig. 31).
- 5 Deslice el pie hacia dentro (fig. 32).
- 6 Apriete bien el botón de ajuste de altura (A) girándolo en el sentido de las agujas del reloj (fig. 33).
- 7 Gire las dos unidades de tubos laterales, la una hacia la otra (fig. 34).
- 8 Agarre el asa con las dos manos y apoye un pie contra el aparato para que no se resbale. Incline la parte superior junto con el pie hacia atrás (fig. 35).

El sistema automático de apertura sólo funcionará si inclina lo suficiente la parte superior hacia atrás para juntarla con el pie. Sin embargo, debe tener cuidado de no inclinarla demasiado porque podría perder el equilibrio.

- 9 Empuje la parte superior hacia abajo (fig. 36).
- 10 Bájela despacio hasta la base (fig. 37).
- 11 Sujete las unidades de tubos a la base empujando las dos correderas de cierre en la dirección que indica la flecha (fig. 38).

Sustitución

La luz de las lámparas perderá intensidad con el tiempo (es decir, tras unos años de uso normal). Cuando esto ocurra, notará que la capacidad de bronceado del aparato disminuye. Puede resolver este problema programando un tiempo de bronceado ligeramente mayor o sustituyendo las lámparas.

- ▶ El mando a distancia del aparato incluye un contador que registra el número de horas de funcionamiento.

- 1 Elija la función ☼. Ponga el tiempo a 00 y mantenga apretado el botón de pausa/repetición ⏸ para mostrar el número de horas de funcionamiento (fig. 39).

El número máximo de horas que puede mostrar el contador es 999. Una vez alcanzado este número, seguirá contando desde 000.

- 2 Cuando suelte el botón pausa/repetición, el número de horas de funcionamiento desaparece de la pantalla.

- ▶ Tras 750 horas de alumbrado, aparecerá una L en el lado izquierdo de la pantalla. Esto significa que la potencia de bronceado del aparato ha disminuido tanto que es aconsejable cambiar las lámparas (fig. 40).

Por supuesto, puede dejar el cambio para más adelante, seleccionando un tiempo de bronceado mayor.

- 3 Para quitar la L de la pantalla, pulse el botón pausa/repetición ⏸ con el tiempo en 00 y el símbolo de función ☼ en la pantalla. Mantenga presionado el botón pausa/repetición, primero pulse el botón + y luego el botón -. Entonces la L desaparecerá de la pantalla (fig. 41).

Sólo para el modelo HB977: Sustituya las lámparas de infrarrojos cuando dejen de funcionar.

Los filtros UV protegen de las radiaciones no deseadas. Por lo tanto es importante que sustituya inmediatamente un filtro roto o dañado.

Póngase en contacto con un Servicio de Asistencia Técnica autorizado de Philips para cambiar las lámparas bronceadoras (Philips HPA flexpower 400-600), las lámparas de infrarrojos (IRK 15020R ó 4222 062 95600) y los filtros UV. Sólo allí encontrará los conocimientos y las habilidades necesarios, así como las piezas de repuesto originales para el aparato.

Medio ambiente

Las lámparas del aparato contienen sustancias que pueden ser nocivas para el medio ambiente. Cuando se deshaga de las lámparas, no las tire junto con el resto de desperdicios domésticos, sino en un lugar especialmente destinado a este fin.

- ▶ Cuando vaya a deshacerse de este aparato, no lo tire con la basura normal del hogar; deposítelo en un punto de recogida oficial para su reciclado. Al hacerlo, contribuirá a preservar el medio ambiente (fig. 42).

Garantía y servicio

Si necesita servicio o información, o si tiene algún problema, visite la página web de Philips en www.philips.com, o póngase en contacto con el Servicio Philips de Información al Consumidor de su país (encontrará el número de teléfono en el folleto de Garantía Mundial). Si en su país no hay Servicio Philips de Información al Consumidor, consulte a su distribuidor local Philips o póngase en contacto con el Service Department of Philips Domestic Appliances and Personal Care BV.

Restricciones de la garantía

Las lámparas no están cubiertas por la garantía internacional.

Guía de problemas y soluciones

Si el aparato no funciona correctamente, puede que tenga algún defecto. En ese caso le recomendamos que se ponga en contacto con su distribuidor o con un Servicio de Asistencia Técnica de Philips.

Puede que el aparato no funcione porque no se ha instalado o no se ha utilizado de acuerdo con las instrucciones. En ese caso puede resolver el problema usted mismo, consultando la siguiente guía de problemas y soluciones.

Problema	Posible causa
El aparato no se pone en marcha.	La clavija no se ha insertado (correctamente) en el enchufe.
	Hay un fallo de alimentación. Compruebe la red con otro aparato.
	Las lámparas están demasiado calientes para continuar. Déjelas enfriar primero durante tres minutos.
El fusible corta la corriente al encender el aparato o mientras se está usando.	El aparato no se había enfriado lo suficiente y la protección contra el sobrecalentamiento lo ha desconectado automáticamente. Elimine la causa del sobrecalentamiento (por ejemplo, retire una toalla que esté bloqueando uno o más conductos de ventilación). Espere 10 minutos y vuelva a conectar el aparato.
	Las dos unidades de tubos laterales y la central no se han colocado correctamente (véase 'Cómo preparar el aparato').
Pobres resultados de bronceado	Compruebe el fusible del circuito al que está conectado el solárium. El fusible adecuado es uno estándar 16A (o 10A para Suiza y los países escandinavos) o un fusible automático. También es posible que salte el fusible porque ha conectado demasiados aparatos diferentes al mismo circuito.
	Está utilizando un cable alargador demasiado largo o que no tiene la corriente adecuada. Consulte a su distribuidor: Nuestro consejo general es que no utilice cables alargadores.
El aparato no se puede poner en la posición de transporte.	No está siguiendo la tabla de bronceado adecuada para su tipo de piel.
	La distancia entre los filtros UV y la superficie en la que está tumbado es mayor a la aconsejada.
El aparato no se abre automáticamente.	Después de utilizar durante mucho tiempo las lámparas, la emisión de rayos UV disminuye. Este efecto sólo es evidente pasados algunos años. Puede solucionar este problema seleccionando un tiempo de bronceado mayor o sustituyendo las lámparas. Tras 750 horas de funcionamiento, aparecerá una L en la pantalla indicándole que es recomendable que sustituya las lámparas.
	No ha empujado lo suficiente la parte superior del aparato hacia atrás. Asegúrese de que primero echa la parte superior hacia atrás antes de empujarla hacia abajo (consulte 'Cómo guardar el aparato').
	El aparato no se abre automáticamente. En ese caso, debe pulsar primero el botón de apertura (B) y después ya podrá volver a plegar el aparato en posición de transporte, según se indica en el capítulo 'Cómo guardar el aparato'. Si no consigue abrir el aparato después de varios intentos, póngase en contacto con su distribuidor o con un Servicio de Asistencia Técnica de Philips.

Códigos de error

La pantalla del mando a distancia puede mostrar códigos de error. A continuación, explicamos lo que debe hacer si aparece un código de error en la pantalla.

Nota: en la pantalla aparece E01 durante 5 segundos y al mismo tiempo se oye un bip.

Nota: en la pantalla se mantiene visible E02 y códigos con un número superior. Si aparecen dichos códigos, es que el aparato tiene un problema grave y no se debe utilizar más.

Código de error	Solución
E01	Compruebe si las dos unidades de tubos laterales y la central están en la posición correcta (véase 'El aparato no se pone en marcha' en 'Guía de problemas y soluciones').
	Compruebe si los conductos de ventilación están abiertos (véase 'El aparato no se pone en marcha' en 'Guía de problemas y soluciones').
	Compruebe los filtros UV (los paneles de vidrio especiales que cubren las lámparas). Si faltaran estos filtros o si estuvieran dañados o rotos, deje de utilizar el aparato y póngase en contacto con su distribuidor o con un Servicio de Asistencia Técnica de Philips.
E02 y códigos con un número superior	Póngase en contacto con su distribuidor local o con un Servicio de Asistencia Técnica de Philips.

Introduzione

Solarium per tutto il corpo

Con questo solarium potrete abbronzarvi comodamente fra le pareti di casa. Le lampade emettono una luce visibile, calore e raggi ultravioletti, dandovi l'impressione di trovarvi sotto i caldi raggi del sole. Lo speciale filtro UV lascia passare solo la luce necessaria per ottenere una splendida abbronzatura.

Le lampade abbronzanti emettono una quantità di raggi infrarossi sufficienti per procurare un piacevole calore.

Solo mod. HB977: oltre alla seduta abbronzante, potrete concedervi anche una seduta rilassante: basterà accendere le speciali lampade a raggi infrarossi.

Il timer fa in modo che ciascuna seduta non possa durare più di 30 minuti. Ad ogni modo, come nel caso del sole, è sempre meglio non esporsi troppo (vedere il capitolo: "L'abbronzatura e la vostra salute" e "Il relax e la vostra salute").

Descrizione generale (fig. I).

- A** Manopola regolazione altezza
- B** Pulsante sblocco
- C** 4 lampade abbronzanti Philips HPA flexpower 400-600
- D** 2 lampade a raggi infrarossi mod. IRK 15020 R (1500W) o 4222 062 95600 (1100W) (solo HB977)
- E** Supporto
- F** Occhiali di protezione
- (mod. HB072/codice no. 4822 690 80147)
- G** Cursore di bloccaggio
- H** Maniglia
- I** Scomparto per il cavo e il telecomando

Importante

Prima di usare l'apparecchio, leggete attentamente le istruzioni per l'uso e conservatele per eventuali riferimenti futuri.

- ▶ Prima di collegare l'apparecchio alla presa di corrente, controllate che la tensione indicata sull'apparecchio corrisponda a quella della rete locale.
- ▶ Se la spina non è inserita in modo corretto nella presa, si può surriscaldare. Accertatevi che la spina sia inserita nel modo corretto.
- ▶ Nel caso in cui il cavo di alimentazione fosse danneggiato, dovrà essere sostituito presso un centro autorizzato Philips o comunque da personale qualificato, per evitare situazioni pericolose.
- ▶ L'apparecchio deve essere collegato a un circuito protetto con un fusibile standard da 16A (10A per Svizzera e paesi scandinavi) o un fusibile automatico.
- ▶ Dopo l'uso togliete sempre la spina dalla presa di corrente.
- ▶ L'acqua e l'elettricità rappresentano una combinazione pericolosa! Non usate l'apparecchio in ambienti umidi (ad esempio nel bagno, vicino alla doccia o alla piscina).
- ▶ Al termine di una nuotata o dopo aver fatto la doccia, asciugatevi con cura prima di usare l'apparecchio.
- ▶ Lasciate raffreddare l'apparecchio per circa 15 minuti prima di metterlo nella posizione per il trasporto o prima di riporlo.
- ▶ Assicuratevi che le aperture poste nel gruppo lampade centrali e laterali e nella base rimangano aperte durante l'uso.
- ▶ L'apparecchio è provvisto di un dispositivo automatico di protezione contro il surriscaldamento. Nel caso l'apparecchio non venga sufficientemente raffreddato (ad esempio perché le prese di ventilazione sono coperte), il solarium si spegnerà automaticamente. Dopo aver eliminato le cause che hanno provocato il surriscaldamento, l'apparecchio potrà essere riacceso.
- ▶ I filtri UV diventeranno bollenti durante l'uso. Non toccateli!
- ▶ L'apparecchio contiene parti incernierate: fate attenzione a non schiacciare le dita!
- ▶ Le parti in gomma montate sull'apparecchio possono emettere un odore sgradevole le prime volte che userete l'apparecchio. Non si tratta di un difetto di fabbricazione: l'odore svanirà dopo le prime sedute.
- ▶ Non usate mai l'apparecchio nel caso in cui un filtro UV sia danneggiato, rotto o mancante.
- ▶ Non usate l'apparecchio nel caso in cui il telecomando sia difettoso.
- ▶ Fate in modo che i bambini non giochino con l'apparecchio.
- ▶ Non superate il numero di sedute o le ore di abbronzatura consigliate (vedere "Sedute abbronzanti: quante volte? Per quanto tempo?").
- ▶ Non sottoponetevi a sedute abbronzanti e/o rilassanti se siete malati e/o se state assumendo farmaci o cosmetici che aumentano la sensibilità della pelle. Prestate maggiore attenzione nel caso di pelle particolarmente sensibile ai raggi ultravioletti o infrarossi. IN caso di dubbi, consultate il medico.
- ▶ Non esponete ciascuna parte del corpo più di una volta al giorno. Evitate di esporvi in modo eccessivo ai raggi diretti del sole dopo una seduta abbronzante.
- ▶ Consultate il medico qualora appaiono sulla pelle noduli persistenti o ulcerazioni, oppure nel caso in cui i nei pigmentati cambino colore.
- ▶ L'apparecchio non deve essere usato da persone che si scottano senza abbronzarsi, da persone già scottate, dai bambini o da persone affette (o che sono state affette in passato) da tumori alla pelle o comunque predisposte ad essi.
- ▶ Durante le sedute indossate sempre gli speciali occhiali di protezione forniti con l'apparecchio per evitare dosi eccessive di luce e raggi UV e IR (vedere anche la sezione "L'abbronzatura e la vostra salute").
- ▶ Prima di iniziare una seduta abbronzante, togliete qualsiasi traccia di creme, rossetti o altri cosmetici.
- ▶ Non usate creme solari o prodotti per accelerare l'abbronzatura.
- ▶ Se la pelle appare secca dopo la seduta, potete applicare una crema idratante.
- ▶ Per ottenere un'abbronzatura uniforme, sdraiatevi direttamente sotto le lampade.
- ▶ Mantenetevi ad una distanza di almeno 65 cm dal solarium.
- ▶ Prima di spostare il solarium, assicuratevi che sia nella posizione prevista per il trasporto. Controllate che le due parti del solarium siano state correttamente fissate prima di spostare l'apparecchio. Non cercate di sollevare il solarium da soli.
- ▶ Alcuni colori possono sbiadire per effetto del sole: è possibile che si verifichi lo stesso utilizzando il solarium.
- ▶ Non aspettatevi di ottenere risultati migliori rispetto a quelli ottenibili con i normali raggi del sole.

L'abbronzatura e la vostra salute

Il sole, i raggi UV e l'abbronzatura

Il sole

Il sole fornisce diversi tipi di energia. I raggi visibili ci permettono di vedere, quelli ultravioletti (UV) permettono alla pelle di abbronzarsi mentre quelli infrarossi (IR) ci riscaldano.

I raggi UV e la vostra salute

Il processo di abbronzatura richiede un certo periodo di tempo, sia esso legato al sole o al solarium. I primi risultati si notano infatti solo dopo alcune sedute (vedere il capitolo "Sedute abbronzanti: Quante volte? Per quanto tempo?").

Dopo un'eccessiva esposizione ai raggi ultravioletti (luce naturale o artificiale, proveniente dal solarium) la pelle può scottarsi.

Insieme a numerosi altri fattori, fra cui un'esposizione eccessiva ai raggi del sole, l'uso improprio o eccessivo del solarium può aumentare il rischio di problemi alla pelle o agli occhi. Da una parte la natura, l'intensità e la durata delle radiazioni e dall'altra la sensibilità individuale sono fattori decisivi per stabilire il grado con cui questi problemi si possono verificare.

Più gli occhi e la pelle sono esposti ai raggi UV e maggiore sarà il rischio di disturbi quali l'infiammazione della cornea, congiuntivite, lesione della retina, cataratta, invecchiamento precoce e tumori della pelle. Alcuni farmaci e cosmetici possono inoltre aumentare la sensibilità della pelle.

È pertanto della massima importanza:

- attenersi alle istruzioni riportate nelle sezioni "Importante" e "Sedute abbronzanti: quante volte? Per quanto tempo?";
- rispettare le distanze consigliate di 65 cm (fra i filtri UV e il corpo)
- non superare il numero massimo di ore consigliate in un anno (ad es. 19 ore o 1140 minuti)
- indossare sempre gli speciali occhiali di protezione durante le sedute.

Sedute abbronzanti: quante volte e per quanto tempo?

● Sottoponetevi ad una seduta al giorno, per un periodo di 5-10 giorni. Lasciate trascorrere almeno 48 ore fra la prima e la seconda seduta. Dopo il primo ciclo di 5-10 sedute, vi consigliamo di lasciar riposare la pelle per un po'.

- ▶ Circa un mese dopo il ciclo di sedute, la pelle avrà perso gran parte dell'abbronzatura. A questo punto potete iniziare un nuovo ciclo.
- ▶ Per mantenere l'abbronzatura non dovete sospendere il trattamento, ma potete anche sottoporvi a una o due sedute settimanali.

Sia che decidiate di interrompere le sedute per un po' o che continuiate con le sedute anche se con frequenza minore, ricordate di non superare il limite massimo di ore consigliate. Per questo apparecchio, vi consigliamo al massimo 19 ore di sedute abbronzanti (= 1140 minuti) all'anno.

Esempio

Immaginiamo che vi sottoponiate a un ciclo di 10 giorni, con una seduta di 7 minuti il primo giorno e di 20 minuti nei 9 giorni successivi.

● L'intero ciclo sarà quindi composto da $(1 \times 7 \text{ minuti}) + (9 \times 20 \text{ minuti}) = 187 \text{ minuti}$.

- ▶ Questo significa che nel corso dell'anno potrete sottoporvi a 6 di questi cicli ($6 \times 187 = 1122 \text{ minuti}$).

Ovviamente, il numero di ore si riferisce a ognuna delle parti del corpo trattate individualmente (ad esempio la parte anteriore e posteriore del corpo).

Tabella

Come indicato nella tabella, la prima seduta di ciascun ciclo dovrebbe durare 7 minuti, indipendentemente dalla sensibilità della pelle.

- ▶ Se pensate che le sedute siano troppo lunghe per la vostra pelle (ad es. nel caso in cui la pelle risulti tirata o eccessivamente sensibile al termine della seduta), vi consigliamo di ridurre la durata della seduta, magari di 5 minuti.
- ▶ Per un'abbronzatura dorata e uniforme, ruotate leggermente il corpo durante la seduta per esporre meglio le varie parti del corpo ai raggi UV.
- ▶ Se la vostra pelle risulta leggermente tirata dopo la seduta, potete applicare della crema idratante.
- ▶ Se abbronzate solo una parte del corpo, usate comunque la tabella riportata sopra, insieme alle informazioni contenute in "Sedute abbronzanti: quante volte? Per quanto tempo?"
- ▶ Se usate la funzione ☼ o la funzione ☼☼ vi consigliamo di prolungare le sedute abbronzanti di circa 5 minuti. Questo prolungamento non si applica alla prima seduta abbronzante, che non deve comunque superare i 7 minuti.

Durata della seduta abbronzante per ciascuna parte del corpo.	Per persone con pelle molto sensibile	Per persone con pelle normale	Per persone con pelle poco sensibile
1° seduta	7 minuti	7 minuti	7 minuti
intervallo di almeno 48 ore			
2° seduta	10 minuti	20-25 minuti	30 minuti*
3° seduta	10 minuti	20-25 minuti	30 minuti*
4° seduta	10 minuti	20-25 minuti	30 minuti*
5° seduta	10 minuti	20-25 minuti	30 minuti*
6° seduta	10 minuti	20-25 minuti	30 minuti*
7° seduta	10 minuti	20-25 minuti	30 minuti*
8° seduta	10 minuti	20-25 minuti	30 minuti*
9° seduta	10 minuti	20-25 minuti	30 minuti*
10° seduta	10 minuti	20-25 minuti	30 minuti*

*) o per più tempo, in relazione alla vostra sensibilità.

Il rilassamento e la vostra salute (solo HB977)

Il calore ha un effetto rilassante. Pensate ai vantaggi legati ad un bel bagno caldo o a qualche ora distesi sotto i caldi raggi del sole. Potete ottenere gli stessi benefici accendendo le lampade a raggi infrarossi.

Quando vi sottoponete ad una seduta rilassante, ricordate quanto segue:

- Evitate di scaldare troppo il corpo. Se necessario, aumentate la distanza fra voi e le lampade.
- Nel caso la testa fosse troppo calda, copritele oppure spostatevi leggermente in modo che la testa riceva meno calore.
- Durante le sedute rilassanti, chiudete gli occhi.
- Non prolungate troppo una seduta rilassante (vedere la sezione: "Sedute rilassanti: quante volte? Per quanto tempo")

Sedute rilassanti: Quante volte? per quanto tempo?

Solo mod. HB977

- ▶ Se non volete alzarsi subito dopo una seduta abbronzante, potete accendere le lampade a raggi infrarossi e sottoporvi ad una seduta rilassante, in modo da rimanere al caldo.
- ▶ Potete anche sottoporvi solo ad una seduta rilassante, senza abbronzarvi, ripetendola anche più volte al giorno (ad es. 30 minuti al mattino e alla sera).

Come preparare il solarium

- ▶ L'apparecchio è facile da spostare e da riporre (nella posizione di trasporto) (fig. 2).
- ▶ Se volete abbronzare ulteriormente il viso o se volete abbronzare solo una parte del corpo (ad es. solo le gambe o la parte superiore del corpo), controllate di posizionare l'apparecchio dal lato giusto del letto (fig. 3).

1 Per aprire l'apparecchio, spostate i cursori di bloccaggio nella direzione della freccia (fig. 4).

A questo punto la parte superiore dell'apparecchio è sbloccata.

2 La parte superiore si solleverà leggermente (da sola o con un piccolo aiuto) (fig. 5).

3 Afferrate la maniglia con entrambe le mani e appoggiate un piede sul solarium per evitare che scivoli. Sollevate la parte superiore compiendo un movimento ad arco (fig. 6).

Non sollevate eccessivamente la parte superiore.

4 Tirate la parte superiore contemporaneamente verso l'alto e verso di voi (fig. 7).

Questo movimento richiederà una certa forza.

5 Muovete lateralmente entrambe le lampade laterali fino a quando risultano in linea l'una con l'altra (fig. 8).

6 La distanza consigliata fra i filtri UV e il corpo è di 65 cm. La distanza fra i filtri UV e la superficie su cui vi sdraiare (ed.es. un letto) deve invece essere di 85 cm (fig. 9).

7 Tenete ferma la parte superiore del supporto mentre impostate o regolate l'altezza (fig. 10).

Allentate la manopola per la regolazione dell'altezza (A) ruotandola in senso antiorario (due o tre giri).

8 Mettete la mano sotto la parte orizzontale del supporto e regolatelo in base all'altezza desiderata (fig. 11).

9 Fissate saldamente la manopola per la regolazione dell'altezza (A) ruotandola in senso orario e lasciate andare il supporto (fig. 12).

▶ Per stabilire se avete impostato l'altezza giusta, potete usare l'apposito metro fornito con l'apparecchio (fig. 13).

▶ Il metro verrà riavvolto automaticamente spostando lateralmente la linguetta rossa (fig. 14).

10 Ruotate il gruppo di lampade centrali 90° fino a quando sentirete un click (fig. 15).

Nota: il gruppo di lampade centrali può essere ruotato solo nella direzione della freccia.

L'apparecchio può essere acceso solo se entrambi i gruppi di lampade laterali e il gruppo di lampade centrali sono state estratte completamente e posizionate in modo corretto. Questo vale sia per le sedute abbronzanti che per quelle rilassanti.

▶ Posizione corretta (fig. 16).

A questo punto l'apparecchio è pronto per l'uso.

Come usare l'apparecchio



1 Srotolate completamente il cavo.

2 Inserite la spina nella presa di corrente.

▶ Il telecomando indicherà tutte le funzioni che devono essere regolate dall'utente. La durata della seduta abbronzante o rilassante è indicata con 00 (fig. 17).

▶ Solo il mod. HB977 mostra il simbolo  (seduta relax)



Funzioni di regolazione

1 Usate i pulsanti   per passare da una funzione all'altra (fig. 18).



I simboli sottolineati indicano la funzione che state programmando.

2 Selezionate abbronzatura, abbronzatura extra o relax.



Scegliete il simbolo  se volete abbronzare tutto il corpo.

Scegliete il simbolo  e  se volete abbronzare tutto il corpo e regalare un'abbronzatura supplementare al viso.

Scegliete il simbolo  se volete abbronzare solo una parte del corpo (solo HB977)

Scegliete i simboli  e  se volete abbronzare solo una parte del corpo e aggiungere un'abbronzatura extra per il viso (solo HB971).

Scegliete il simbolo  se preferite una seduta rilassante (calore) per tutto il corpo (Solo mod. HB977)

Nota: in queste istruzioni per l'uso, le funzioni   vengono utilizzate nelle figure come esempi di quello che potrebbe visualizzare il display.

Come impostare la durata di una seduta abbronzante o rilassante.

- 1** Per impostare la durata di una seduta abbronzante o rilassante, premete il pulsante + per mandare avanti il tempo oppure il pulsante - per mandarlo indietro (fig. 19).

Tenete premuto il pulsante per regolare più rapidamente il tempo.

- 2** Sdraiatevi direttamente sotto le lampade dell'apparecchio per abbronzare anche i lati del corpo.

- 3** Indossate gli occhiali di protezione forniti con l'apparecchio.

- 4** Accendete le lampade abbronzanti o quelle a raggi infrarossi premendo il pulsante start \odot (fig. 20).

- ▶ Nota: durante il periodo di start-up le lampade abbronzanti potrebbero produrre un suono sommesso, destinato a scomparire non appena le lampade saranno perfettamente in funzione.
- ▶ Nota: le lampade abbronzanti inizieranno ad emettere una luce decisamente più forte dopo circa 60 secondi, quando inizieranno a funzionare a piena potenza. Da questo momento in poi, potete accendere o spegnere la lampada facciale.
- ▶ Nota: se le lampade non si accendono dopo circa 20 secondi, spegnete l'apparecchio (\odot), lasciate raffreddare le lampade per 3 minuti, impostate il tempo di abbronzatura e riaccendete le lampade (\odot).

- 5** Apparirà un segnale lampeggiante, mentre sul display viene visualizzato il tempo impostato (in questo caso 25 minuti) (fig. 21).

A questo punto inizierà il conto alla rovescia della durata della seduta abbronzante o rilassante.

- 6** Durante la seduta potete accendere o spegnere la lampada facciale (\odot , ϵ) senza dover spegnere l'intero apparecchio. (Questo vale anche per l'abbronzatura extra del viso con \odot) (fig. 22).

I simboli scelti rimarranno visualizzati sul display, mentre gli altri si spegneranno.

- 7** Durante l'ultimo minuto della seduta, sentirete un segnale acustico (fig. 23).
- 8** Durante questo minuto, potete premere il pulsante pausa/ripetizione ii per ripetere il tempo impostato (fig. 24).
- 9** Il display indicherà il tempo impostato e avrà inizio il conto alla rovescia. Il segnale acustico verrà interrotto.
- 10** È anche possibile impostare un nuovo tempo.

In questo modo, eviterete di dover aspettare i tre minuti necessari per raffreddare le lampade dopo averle spente.

Il tempo di attesa non si applica alle lampade a raggi infrarossi (solo mod. HB977)

- 3** Impostate un nuovo tempo premendo i pulsanti + e -. Poi premete il pulsante di start \odot (fig. 25).

Il segnale acustico si interrompe e inizia il conto alla rovescia del tempo appena impostato.

- 4** Se non ripetete la seduta abbronzante o impostate un nuovo tempo durante l'ultimo minuto della seduta, il conto alla rovescia continuerà e l'apparecchio si spegnerà non appena sarà trascorso il tempo impostato.

Come interrompere una seduta abbronzante o rilassante.

- 1** Per interrompere una seduta abbronzante premete il pulsante pausa/ripetizione ii (fig. 26).

Le lampade si spegneranno, P apparirà sul display insieme al tempo rimanente, che lampeggerà per circa 3 minuti. Durante questo periodo, le lampade si raffredderanno. Quando il tempo smetterà di lampeggiare, potrete riaccendere l'apparecchio premendo il pulsante \odot . Inizierà così il conto alla rovescia del tempo rimanente.

- 2** Per interrompere una seduta rilassante, premete il pulsante pausa/ripetizione ii .

Le lampade si spegneranno, P apparirà sul display insieme al tempo rimanente (non lampeggiante). Potete riaccendere subito l'apparecchio premendo il pulsante \odot . Il tempo di attesa non si applica nel caso di lampade a raggi infrarossi. Inizierà quindi il conto alla rovescia del tempo rimanente.

Come modificare la durata di una seduta abbronzante o rilassante durante la seduta stessa

- 1** Mentre vi state abbronzando potete modificare il tempo impostato premendo il pulsante \odot . Le lampade si spegneranno. A questo punto impostate un nuovo tempo premendo i pulsanti + e -. Aspettate fino a quando il tempo indicato smette di lampeggiare (ci vorranno circa 3 minuti perché le lampade devono prima raffreddarsi), poi premete nuovamente il pulsante \odot .

- 2** Mentre vi state rilassando (iii) potete modificare il tempo impostato premendo il pulsante \odot . Le lampade si spegneranno. A questo punto impostate un nuovo tempo e riaccendere subito l'apparecchio premendo il pulsante \odot . Il tempo di attesa non si applica nel caso di lampade a raggi infrarossi (il nuovo tempo impostato non lampeggia sul display).

Controllate di aver acceso le lampade giuste:

- ▶ (HB977, HB971) Abbronzatura: 4 lampade (una in ciascun gruppo lampada) o 1 lampada (nel gruppo lampade laterale). Le lampade emettono una luce bluastro (fig. 27).
- ▶ (Solo HB977) Rilassamento: 2 lampade (una in ciascun gruppo lampada). Le lampade emettono una luce rossa (fig. 28).

Raffreddamento

L'apparecchio viene raffreddato mediante due ventole che impediscono il surriscaldamento dei materiali e dei vari pezzi. Le lampade abbronzanti non si accendono se sono troppo calde (vedere ad esempio "Come interrompere una seduta abbronzante o rilassante").

- 1** Dopo aver spento le lampade abbronzanti o a raggi infrarossi, le ventole continueranno a funzionare per altri 3 minuti.

Si tratta di un accorgimento molto utile, perché vi permette di usare nuovamente le lampade tre minuti soltanto dopo averle spente (le lampade a raggi infrarossi non richiedono un periodo di raffreddamento per poter essere riaccese).

- ▶ Se avete spento il solarium togliendo la spina dalla presa, le ventole non potranno ovviamente raffreddare l'apparecchio per altri tre minuti. Nel caso un'altra persona desideri usare il solarium subito dopo di voi, ricordate pertanto di lasciar raffreddare l'apparecchio.
- ▶ Solo HB977: anche se volete usare l'apparecchio per una seduta abbronzante subito dopo una seduta rilassante (iii) dovrete lasciar raffreddare l'apparecchio per tre minuti. Dopo una seduta rilassante, infatti, le lampade diventano bollenti e devono potersi raffreddare prima di essere riaccese.

Pulizia

- 1** Togliete sempre la spina dalla presa e lasciate raffreddare l'apparecchio prima di procedere alla pulizia.

- 2** Usate un panno umido per pulire la parte esterna dell'apparecchio.

Fate in modo che non entri acqua all'interno dell'apparecchio.

- 3** Non usate spugnette abrasive.

Non usate sostanze abrasive, acetone o benzina per pulire l'apparecchio.

- Per pulire la parte esterna dei filtri UV, utilizzate un panno morbido imbevuto di alcool denaturato.

Come riporre l'apparecchio

- 1** Lasciate raffreddare l'apparecchio per 15 minuti prima di metterlo in posizione di trasporto e di riporlo.
- Nel frattempo, potete riavvolgere il cavo e riporlo nella base dell'apparecchio, insieme al telecomando.
- 2** Prestate la massima attenzione nell'eseguire questa operazione per evitare che il cavo o il telecomando rimangano incastrati quando metterete l'apparecchio in posizione di trasporto (fig. 29).
- 3** Ruotate l'unità centrale 90° per metterla in linea con le unità laterali (fig. 30).
- 4** Tenete ferma la parte superiore del supporto con una mano e allentate la manopola per la regolazione dell'altezza (A) ruotandola in senso antiorario (fig. 31).
- 5** Fate scorrere il supporto (fig. 32).
- 6** Fissate la manopola per la regolazione dell'altezza (A) ruotando in senso orario (fig. 33).
- 7** Girate le due unità laterali l'una verso l'altra (fig. 34).
- 8** Afferrate la maniglia con entrambe le mani, appoggiate un piede sull'apparecchio per evitare che scivoli e sollevate la parte superiore tenendo il supporto all'indietro (fig. 35).

Il sistema di sblocco automatico funziona soltanto se sollevate a sufficienza la parte superiore con il supporto rivolto all'indietro. Fate però attenzione a non spingerla troppo all'indietro, per evitare di perdere l'equilibrio.

- 9** Premete la parte superiore verso il basso (fig. 36).
- 10** Abbassatela lentamente sulla base (fig. 37).
- 11** Fissate le unità di lampade alla base spingendo i cursori di bloccaggio nella direzione della freccia (fig. 38).

Sostituzione

Dopo un certo periodo di utilizzo dell'apparecchio (con un uso normale in genere dopo alcuni anni), l'efficienza delle lampade inizierà a diminuire gradualmente. In questo caso, vi accorgete che la capacità abbronzante delle lampade risulta diminuita. Sarà quindi necessario aumentare leggermente la durata delle sedute oppure sostituire le lampade abbronzanti.

- Il telecomando dell'apparecchio include un dispositivo per registrare il numero delle ore di funzionamento.

- 1** Scegliete la funzione ☼. Impostate il tempo 00 e tenete premuto il pulsante pausa/ripetizione ☹ per visualizzare il numero delle ore di funzionamento (fig. 39).

Il numero massimo delle ore di funzionamento che il display è in grado di visualizzare è 999. Dopo aver raggiunto questo numero, il display riprenderà a contare da 000.

- 2** Lasciando andare il pulsante pausa/ripetizione, il numero di ore di funzionamento scomparirà dal display.

- Dopo 750 ore di funzionamento, una L apparirà sul lato sinistro del display. Questo significa che il potere abbronzante delle lampade è diminuito e che è quindi consigliabile procedere alla sostituzione delle lampade abbronzanti (fig. 40).

Naturalmente, potete anche decidere di rimandare per un po' la sostituzione delle lampade, impostando un tempo di seduta leggermente più lungo.

- 3** Per togliere la L dal display, premete il pulsante pausa/ripetizione ☹ mentre sul display è visualizzata l'indicazione del tempo 00 e il simbolo della funzione ☼. Tenendo premuto il pulsante pausa/ripetizione, premete prima il pulsante + e poi il pulsante - In questo modo la L scomparirà dal display (fig. 41).

Solo mod. HB977: fate sostituire le lampade a raggi infrarossi quando non funzionano più.

I filtri UV proteggono contro le radiazioni indesiderate: ecco perchè è importante sostituire immediatamente un filtro rotto o danneggiato.

Le lampade abbronzanti (Philips HPA flexpower 400-600), le lampade a raggi infrarossi (IRJ 15020 o 4222 062 95600) e i filtri UV devono essere sostituiti presso i Centri Assistenza Philips autorizzati, che possiedono la necessaria esperienza e i pezzi di ricambio originali per eseguire il lavoro.

Ambiente

Le lampade del solarium contengono sostanze che possono inquinare l'ambiente. Quando dovrete gettare le vecchie lampade, assicuratevi che vengano separate dai normali rifiuti domestici e depositate presso un centro di raccolta differenziata.

- A fine vita non gettare questo apparecchio nella normale raccolta dei rifiuti, ma portalo presso uno dei punti di raccolta autorizzati. In questo modo contribuirai a preservare l'ambiente (fig. 42).

Garanzia & assistenza

Se avete bisogno di assistenza o di ulteriori informazioni, vi preghiamo di visitare il nostro sito web: www.philips.com oppure di contattare il Centro Assistenza Clienti Philips del vostro paese (per conoscere il numero di telefono, vedere l'opuscolo della garanzia). Qualora nel vostro paese non ci fosse un Centro Assistenza Clienti, rivolgetevi al rivenditore autorizzato Philips oppure contattate il Service Department of Philips Domestic Appliances and Personal Care BV.

Limiti della garanzia

Le lampade abbronzanti non sono coperte dai termini previsti dalla garanzia internazionale.

Localizzazione guasti

Se l'apparecchio non funziona correttamente, potrebbe trattarsi di un difetto. In questo caso, vi consigliamo di rivolgervi al vostro rivenditore o a Centro Autorizzato Philips.

L'apparecchio potrebbe non funzionare correttamente perché non è stato installato o usato conformemente alle istruzioni. In questo caso, potete cercare di risolvere il problema aiutandovi con i consigli riportati qui sotto.

Problema	Possibile causa
L'apparecchio non si accende	Non avete inserito (correttamente) la spina nella presa di corrente. Può trattarsi di un problema di corrente. Controllate con un altro apparecchio. Le lampade sono ancora troppo calde. Lasciatele raffreddare per almeno 3 minuti.
	L'apparecchio non si è raffreddato a sufficienza e il dispositivo di protezione contro il surriscaldamento l'ha spento automaticamente. Eliminate la causa del surriscaldamento (ad esempio togliete l'asciugamano che ostruisce una o più aperture). Aspettate 10 minuti e riaccendete l'apparecchio.
	Le due lampade laterali e il gruppo centrale non sono state collocate in posizione corretta (vedere "Come preparare l'apparecchio per l'uso").
Il fusibile interrompe l'erogazione di corrente quando accendete l'apparecchio o durante l'uso.	Controllate il fusibile del circuito a cui è collegato l'apparecchio. Il fusibile corretto è un fusibile standard a 16A (o 10A per la Svizzera e i paesi scandinavi) oppure un fusibile automatico. Il fusibile può essere saltato anche perché sono stati collegati troppi apparecchi allo stesso circuito.
Scarso risultato abbronzante	State usando una prolunga troppo lunga oppure di tipo sbagliato. Rivolgetevi al vostro rivenditore. In linea di massima, non è consigliato l'uso di una prolunga. Il ciclo prescelto non è il più adatto per il vostro tipo di pelle. La distanza fra i filtri UV e la superficie su cui poggiate è maggiore rispetto a quella consigliata.
	Dopo un certo periodo di utilizzo, i raggi UV emessi inizieranno a diminuire. Questo effetto si potrà notare solo dopo parecchi anni. Per risolvere il problema, potrete prolungare leggermente le sedute abbronzanti oppure sostituire le lampade. Dopo 750 ore di funzionamento, sul display apparirà una L per indicare che sarebbe meglio procedere alla sostituzione delle lampade.
Non riuscite a mettere l'apparecchio in posizione di trasporto.	Non avete spinto abbastanza indietro la parte superiore dell'apparecchio. Controllate di spingere all'indietro la parte superiore prima di premerla verso il basso (vedere "Come riporre l'apparecchio"). L'apparecchio non si sblocca automaticamente. In questo caso dovete premere per prima cosa il pulsante di sblocco (B), poi piegare l'apparecchio nella posizione di trasporto secondo quanto indicato nel capitolo "Come riporre l'apparecchio". Se l'apparecchio non si sblocca per più volte, rivolgetevi al vostro rivenditore o a un Centro Assistenza Philips.

Codice di errore

Il display del telecomando può visualizzare codici di errore. Qui di seguito vi spieghiamo che cosa fare nel caso il display mostri un codice di errore.

Nota: E01 appare sul display per 5 secondi e contemporaneamente si sente un bip.

Nota: sul display rimangono visibili il codice E02 e altri codici con un numero superiore. Se vengono visualizzati questi codici, significa che l'apparecchio ha un problema serio e non deve più essere utilizzato.

Codice errore	Soluzione
E01	Controllate che le due lampade laterali e quella centrale siano in posizione corretta (vedere "L'apparecchio non si accende" nella "Localizzazione Guasti"). Controllate che le aperture non siano ostruite (Vedere "L'apparecchio non si accende nella "Localizzazione Guasti"). Controllate i filtri UV (gli speciali pannelli di vetro che coprono le lampade). Nel caso siano rotti, mancanti o danneggiati, non usate l'apparecchio e rivolgetevi subito al vostro rivenditore o un Centro Assistenza Philips.
E02 e codici con un numero superiore	Rivolgetevi al vostro rivenditore locale o a un Centro Assistenza Philips.

Introdução**Solário de corpo inteiro**

Com este solário pode bronzear-se confortavelmente em casa. As lâmpadas de bronzeamento emitem luz visível, calor e luz ultravioleta, dando a sensação de que se está a bronzear sob a luz natural do sol. O filtro UV especial só deixa passar a luz necessária para bronzear.

As lâmpadas bronzeadoras emitem luz infravermelha suficiente para proporcionar uma agradável sensação de calor.

Somente HB977: além de sessões de bronzeamento, também pode fazer uma sessão de relaxamento, bastando ligar as lâmpadas de infravermelhos especiais.

Um temporizador assegura que cada sessão não durará mais do que 30 minutos. Tal como acontece com a luz natural do sol, uma sobreexposição deve ser sempre evitada (vide secção 'Bronzeamento e a sua saúde' e 'Relaxamento e a sua saúde').

Descrição geral (fig. 1)

- A** Regulação da altura
- B** Botão de destravagem
- C** 4 Lâmpadas de bronzeamento Philips HPA flexpower 400-600
- D** 2 Lâmpadas de infravermelhos tipo IRK 15020 R (1500W) ou 4222 062 95600 (1100W) (só HB977)
- E** Suporte
- F** Óculos de protecção (2 pares)
- (mod. HB072/código de service 4822 690 80147)
- G** Fecho
- H** Pega
- I** Compartimentos para o fio e para o controlo remoto

Importante

Antes de usar o aparelho, leia atentamente estas instruções e guarde-as para uma eventual consulta futura.

- ▶ Antes de ligar à corrente, verifique se a voltagem indicada no aparelho corresponde à tensão utilizada em sua casa.
- ▶ Se a ficha não for introduzida correctamente na tomada eléctrica, poderá aquecer. Certifique-se que a ficha fica bem introduzida na tomada.
- ▶ Se o fio estiver estragado, só deverá ser substituído pela Philips, por um concessionário autorizado pela Philips ou por pessoal igualmente qualificado de modo a evitar situações gravosas para o utilizador.
- ▶ Este aparelho tem que ser ligado a um circuito que esteja protegido com um fusível de 16A (10A para a Suíça e países Escandinavos) ou com um disjuntor automático.
- ▶ Sempre que acabar uma sessão, desligue a ficha da corrente.
- ▶ A água e a electricidade formam uma combinação perigosa! Não use este aparelho em ambientes molhados (por ex.: na casa de banho, perto do chuveiro ou de piscinas).
- ▶ Se tiver acabado de sair da piscina ou de tomar um duche, seque-se muito bem antes de utilizar o aparelho.
- ▶ Depois de usar, deixe o aparelho arrefecer durante cerca de 15 minutos antes de o dobrar em posição de transporte e de o arrumar.
- ▶ Certifique-se que os orifícios de ventilação do centro e da parte lateral das lâmpadas e da base permanecem abertos durante a utilização.
- ▶ O aparelho está equipado com um sistema automático de protecção contra sobreaquecimentos. Se o aparelho não for suficientemente arrefecido (por ex. devido à obstrução das ventilações), desligar-se-á automaticamente. Uma vez retirada a causa do sobreaquecimento e depois de se deixar arrefecer, o aparelho poderá voltar a ser ligado.
- ▶ Os filtros UV ficam muito quentes quando se utiliza o aparelho. Não deve tocar-lhes!
- ▶ O aparelho contém partes articuladas. Por isso, tenha muito cuidado para não entalar os dedos.
- ▶ As partes em borracha do aparelho poderão libertar um ligeiro odor durante as primeiras utilizações. Não se trata de um defeito de origem. Este cheiro desaparecerá após algumas sessões.
- ▶ Nunca se sirva do aparelho no caso de haver algum filtro UV danificado, partido ou em falta.
- ▶ Nunca se sirva do aparelho se o controlo remoto estiver com defeito.
- ▶ Nunca deixe as crianças brincarem com o aparelho.
- ▶ Não exceda os tempos de sessão ou o número máximo de horas de bronzeamento recomendados (vide 'Sessões de bronzeamento: frequência e duração?').
- ▶ Não faça sessões de bronzeamento e/ou de relaxamento se tiver alguma doença e/ou se estiver a tomar alguma medicação ou a usar cosméticos que aumentem a sensibilidade da pele. Tenha especial cuidado se for muito sensível à luz UV ou à luz IV. Em caso de dúvida, consulte sempre o seu médico.
- ▶ Não bronzeie uma determinada parte do corpo mais do que uma vez por dia. No dia da sessão, evite uma exposição excessiva à luz natural do sol.
- ▶ Consulte o seu médico se lhe aparecerem erupções ou irritações persistentes na pele, ou se notar alterações em sinais pigmentados.
- ▶ O aparelho não deve ser usado por pessoas cuja pele queima em vez de se bronzear quando expostas ao sol, por pessoas que sofram de queimaduras solares, por crianças ou por pessoas que sofram (ou já tenham sofrido) de cancro da pele ou que tenham predisposição para contrair cancro da pele.
- ▶ Quando estiver a bronzear-se, use sempre os óculos de protecção fornecidos com o aparelho para proteger os olhos de doses excessivas de luz visível, luz UV e luz IV (vide secção 'Bronzeamento e a sua saúde').
- ▶ Bastante tempo antes de se submeter a uma sessão, deverá limpar todos os vestígios de cremes, batôn e outros cosméticos.
- ▶ Não aplique protectores solares nem bronzeadores.
- ▶ Se a sua pele ficar tensa e seca depois da sessão de bronzeamento, poderá aplicar um creme hidratante.
- ▶ Para adquirir um bronzeado uniforme, deverá deitar-se directamente sob as campânulas.
- ▶ Não se coloque a uma distância inferior a 65 cm.
- ▶ O aparelho só deve ser deslocado quando estiver dobrado em posição de transporte. Certifique-se que as duas partes do aparelho estão bem apertadas antes de o deslocar. Não tente levantar o aparelho sem ajuda.
- ▶ As cores podem desvanecer sob a influência do sol. O mesmo pode acontecer quando se utiliza este aparelho.
- ▶ Não espere obter melhores resultados do que os obtidos com o sol natural.

O bronzado e a sua saúde

O sol, os raios UV e o bronzado

O sol

O sol fornece vários tipos de energia. A luz visível permite-nos ver; a luz ultravioleta (UV) bronzeia-nos e a luz infravermelha (IV) dá-nos o calor sob o qual gostamos de relaxar.

Os raios UV e a sua saúde

À semelhança do que acontece com a luz natural do sol, o processo de bronzamento demora algum tempo. Os primeiros efeitos só se tornarão visíveis após algumas sessões (vide 'Sessões de bronzamento: frequência e duração?').

Uma exposição exagerada à luz ultravioleta (luz natural do sol ou luz artificial do solário) poderá provocar queimaduras.

Para além de muitos outros factores, como a sobreexposição à luz natural do sol, o uso incorrecto ou o abuso do solário, podem aumentar o risco de problemas na pele e nos olhos. O grau de gravidade desses efeitos é determinado, por um lado, pela natureza, pela intensidade e pela duração da exposição e, por outro lado, pela sensibilidade da pessoa em questão.

Quanto maior for a exposição da pele e dos olhos à luz UV, maior será o risco de inflamações da córnea, conjuntivites, danos na retina, cataratas, envelhecimento prematuro da pele e desenvolvimento de tumores. Alguns medicamentos e cosméticos potenciam a sensibilidade da pele.

Por conseguinte, é muitíssimo importante:

- que siga as instruções dadas nos capítulos 'Importante' e 'Sessões de bronzamento: frequência e duração?';
- que a distância de bronzamento (distância entre os filtros UV e o corpo) seja de 65 cm.
- que não exceda o número máximo de horas de bronzamento por ano (isto é, 19 horas ou 1140 minutos);
- que use sempre durante as sessões os óculos de protecção fornecidos.

Sessões de bronzamento: frequência e duração?

▶ Faça uma sessão de bronzamento um dia durante cinco a dez dias. Espere 48 horas depois da primeira sessão antes de fazer a segunda. Terminado um curso de 5 a 10 dias, é aconselhável dar algum descanso à pele durante algum tempo.

- ▶ Aproximadamente um mês depois de um período de sessões, a pele já terá perdido a maior parte do bronzado. Poderá, então, recomeçar um novo período de tratamento.
- ▶ Se pretender conservar sempre o bronzado, não interrompa as sessões depois de cada período de tratamento. Pode continuar, fazendo uma ou duas sessões por semana.

Quer opte por parar o bronzamento durante algum tempo, quer opte por continuar a bronzar-se com menos frequência, tenha sempre em mente que não deve exceder o número máximo de horas de bronzamento. Para este aparelho o máximo é de 19 horas (= 1140 minutos) por ano.

Este máximo refere-se também à utilização do solário para bronzar partes do corpo (função ☼ e ☼☼).

Exemplo

Suponha que fez um curso de 10 dias, consistindo numa sessão de 7 minutos no primeiro dia e em sessões de 20 minutos nos nove dias seguintes.

▶ O curso total demorará, então, $(1 \times 7 \text{ minutos}) + (9 \times 20 \text{ minutos}) = 187 \text{ minutos}$.

- ▶ Isto significa que poderá fazer 6 cursos destes por ano, porque $6 \times 187 \text{ minutos} = 1122 \text{ minutos}$.

Evidentemente, o número máximo de horas de bronzamento é válido para cada parte do corpo que for tratada separadamente.

Tabela

Na tabela podemos observar que a primeira sessão de um período de bronzamento deve ter sempre uma duração de 7 minutos, independentemente do grau de sensibilidade da pele.

- ▶ Se considerar que as sessões são muito longas para si (porque, por ex., sente a pele tensa e mole depois da sessão), é aconselhável reduzir a duração das sessões para, por exemplo, 5 minutos.
- ▶ Para obter um bronzado bonito e uniforme, vire o corpo ligeiramente durante a sessão para que ambos os lados fiquem igualmente expostos à luz.
- ▶ Se a pele ficar ligeiramente tensa e seca depois do bronzamento, poderá aplicar um creme hidratante.
- ▶ Se bronzar apenas uma parte do corpo, também poderá servir-se da tabela juntamente com as informações dadas em 'Sessões de bronzamento: frequência e duração?'.
- ▶ Se usar a função ☼ ou a função ☼☼, é aconselhável prolongar as sessões de bronzamento por cerca de 5 minutos. Isto não se aplica à primeira sessão de bronzamento, que não deverá durar mais do que 7 minutos.

Duração das sessões de bronzamento para cada parte separada do corpo	Para pessoas com pele muito sensível	Para pessoas com pele normal	Para pessoas com pele menos sensível
1ª sessão	7 minutos	7 minutos	7 minutos
descansar pelo menos 48 horas			
2ª sessão	10 minutos	20-25 minutos	30 minutos*
3ª sessão	10 minutos	20-25 minutos	30 minutos*
4ª sessão	10 minutos	20-25 minutos	30 minutos*
5ª sessão	10 minutos	20-25 minutos	30 minutos*
6ª sessão	10 minutos	20-25 minutos	30 minutos*
7ª sessão	10 minutos	20-25 minutos	30 minutos*
8ª sessão	10 minutos	20-25 minutos	30 minutos*
9ª sessão	10 minutos	20-25 minutos	30 minutos*
10ª sessão	10 minutos	20-25 minutos	30 minutos*

*) ou mais, dependendo da sensibilidade da pele.

O relaxamento e a sua saúde (mod. HB977)

O calor tem um efeito relaxante. Pense no que um banho quente ou estar deitado ao sol podem fazer por si. Poderá usufruir do mesmo efeito relaxante se ligar as lâmpadas por infravermelhos.

Quando fizer uma sessão de relaxamento, tenha em atenção o seguinte:

- Evite demasiado calor. Se for necessário, aumente a distância entre o seu corpo e as lâmpadas.
- Se sentir a cabeça muito quente, tape-a ou desloque o corpo de modo que a cabeça fique a receber menos calor.
- Feche os olhos durante a sessão de relaxamento.
- Não deve prolongar a sessão de relaxamento por muito tempo (vidé secção 'Sessões de relaxamento: frequência e duração?').

Sessões de relaxamento: frequência e duração?

Somente mod. HB977

- ▶ Se não quiser levantar-se logo que a sessão de bronzamento termine, pode ligar as lâmpadas por infravermelhos para fazer uma sessão de relaxamento, durante a qual as lâmpadas por infravermelhos o manterão aquecido.
- ▶ Também pode fazer uma sessão de relaxamento sem fazer uma sessão de bronzamento. Pode fazê-lo várias vezes ao dia (por ex. 30 minutos de manhã e à tarde).

Preparação do aparelho

- ▶ O solário desloca-se facilmente e arruma-se bem se estiver em posição de transporte (fig. 2).
- ▶ Se quiser dar um bronzeado extra ao seu rosto ou se quiser bronzear apenas uma parte do corpo (por ex.: só as pernas ou só o tronco), certifique-se que coloca o solário do lado correcto da cama (fig. 3).

1 Para abrir o aparelho, desloque os fechos na direcção da seta (fig. 4).

A parte de cima do aparelho fica desbloqueada.

2 A parte de cima sobe ligeiramente (por si mesma ou com uma pequena ajuda) (fig. 5).

3 Segure na pega com ambas as mãos e encoste um pé contra o aparelho para evitar que ele deslize. Incline a parte de cima, puxando a pega e traçando um arco com ela (fig. 6).

Não incline demasiado a parte de cima.

4 Empurre a parte superior para cima e na sua direcção (fig. 7).

Isto requer algum esforço.

5 Desloque as duas lâmpadas para os lados, o mais possível, até ficarem totalmente alinhadas uma com a outra (fig. 8).

6 A distância entre os filtros UV e o corpo deve ser de 65 cm. A distância entre os filtros UV e a superfície onde estiver deitado (a cama, por ex.) deve ser de 85 cm (fig. 9).

7 Segure a parte de cima do suporte quando regular ou ajustar a altura do aparelho (fig. 10).

Solte o botão para regulação da altura (A) rodando-o para a esquerda (duas ou três voltas).

8 Coloque a mão debaixo da parte horizontal do suporte e puxe o suporte até atingir a altura pretendida (fig. 11).

9 Aperte com firmeza o botão para regulação da altura (A) rodando-o para a direita e solte o suporte (fig. 12).

▶ Para verificar se o aparelho está regulado na altura correcta, poderá servir-se da fita métrica fornecida com o solário (fig. 13).

▶ A fita métrica rebobina-se automaticamente quando se desloca a pestana encarnada para o lado (fig. 14).

10 Volte a lâmpada do centro 90° até ouvir um clique (fig. 15).

Nota: a lâmpada do centro só pode ser virada na direcção da seta!

O solário só pode ser ligado se ambas as lâmpadas laterais e a lâmpada do centro estiverem totalmente abertas (estendidas) e colocadas na posição certa. Isto aplica-se às sessões de bronzamento e também às sessões de relaxamento.

▶ Posição certa (fig. 16).

O aparelho está pronto a ser usado.

Utilização do aparelho

1 Desenrole completamente o fio.

2 Ligue a ficha à tomada eléctrica.

▶ O controlo remoto mostrará todas as funções que precisam de ser ajustadas pelo utilizador. O tempo da sessão de bronzamento ou da sessão de relaxamento é indicado em 00 (fig. 17).

▶ Apenas o mod. HB977 apresenta o símbolo  (sessão de relaxamento).



Funções de ajuste:

1 Use os botões ◀ ▶ para passar de uma função para outra (fig. 18).



O símbolo sublinhado mostra a função que está a ser programada.

2 Seleccionar bronzamento, bronzamento extra ou relaxamento

Escolha o símbolo  se pretender bronzear todo o corpo.

Escolha o símbolo  e o símbolo  se pretender bronzear todo o corpo e dar um bronzeado extra ao rosto.

Escolha  se quiser bronzear apenas uma parte do corpo (só HB971).

Escolha os símbolos  e  se quiser bronzear apenas uma parte do corpo e dar um bronzeado extra ao rosto (apenas HB971).

Escolha  se preferir uma sessão de relaxamento (calor) para todo o corpo (só HB977).

Nota: No modo de emprego, as funções    são usadas nas imagens como exemplos do que o mostrador poderá apresentar.

Programação do tempo para bronzear ou relaxar

- 1** Programe o tempo da sessão de bronzeamento ou de relaxamento pressionando o botão + para avançar ou o botão - para recuar (fig. 19).

Mantenha o botão premido para programar o tempo mais depressa.

- 2** Deite-se directamente sob as campânulas do solário para que os lados do corpo também fiquem bronzeados.

- 3** Coloque os óculos de protecção fornecidos.

- 4** Ligue as lâmpadas de bronzeamento ou as lâmpadas infravermelhas pressionando o botão de arranque \odot (fig. 20).

- ▶ Nota: durante o arranque as lâmpadas de bronzeamento produzem um ligeiro murmurar. Este som pára logo que as lâmpadas começam a funcionar em pleno.
- ▶ Nota: as lâmpadas de bronzeamento começam por emitir uma luz visivelmente mais forte após cerca de 60 segundos, o que significa que estão a funcionar em plena potência. A partir desse momento, poderá ligar ou desligar o bronzeador facial.
- ▶ Nota: se as lâmpadas falharem (não acendendo) ao fim de 20 segundos, desligue o solário (\odot), deixe as lâmpadas arrefecerem durante 3 minutos, regule o tempo de bronzeamento e volte a ligar o solário (\odot).

- ▶ Aparece um sinal a piscar e o tempo é indicado no visor (neste caso, 25 minutos) (fig. 21).

A contagem decrescente do tempo programado para a sessão de bronzeamento ou de relaxamento começará.

- ▶ Pode ligar ou desligar (\otimes , ϵ) o bronzeador facial durante a sessão sem precisar de desligar todo o solário. (Isto também se aplica ao bronzeado facial extra em combinação com \otimes) (fig. 22).

Os símbolos escolhidos permanecem visíveis, mas os outros símbolos não.

- ▶ Durante o último minuto da sessão ouvir-se-á um aviso sonoro (fig. 23).
- ▶ No decurso desse minuto, poderá premir o botão || de pausa/repetição para repetir o tempo programado (fig. 24).
- ▶ O visor indica o tempo programado e a contagem decrescente começa. O sinal sonoro pára.
- ▶ Também é possível programar outro tempo.

Ao fazê-lo, poderá evitar os 3 minutos de espera necessários para permitir que as lâmpadas de bronzeamento arrefeçam depois de serem desligadas.

Este tempo de espera não se aplica às lâmpadas por infravermelhos (somente tipo HB977).

- 3** Programe um novo tempo empurrando os botões + e -. Em seguida, o botão de arranque \odot (fig. 25).

Os sinais sonoros ('beeps') páram e o tempo que se programou começa a ser contado.

- ▶ Se não repetir o tempo ou se não programar um novo tempo no decurso do último minuto da sessão, a contagem decrescente continua e o solário desligar-se-á automaticamente logo que o tempo programado chegue ao fim.

Interromper a sessão de bronzeamento ou de relaxamento

- 1** A sessão de bronzeamento pode ser interrompida empurrando o botão || de pausa/repetição (fig. 26).

As lâmpadas desligam-se e aparece a indicação **P** no visor; juntamente com o tempo que falta. O tempo restante fica a piscar durante 3 minutos. Durante esse período as lâmpadas arrefecem. Quando parar de piscar, pode voltar a ligar o aparelho, empurrando o botão \odot . Inicia-se a contagem decrescente do tempo que falta.

- 2** A sessão de relaxamento pode ser interrompida empurrando o botão || de pausa/repetição.

As lâmpadas desligam-se e aparece a indicação **P** no visor; juntamente com o tempo que falta (sem piscar). Pode voltar a ligar o aparelho logo a seguir, empurrando o botão \odot . O tempo de espera não se aplica no caso das lâmpadas por infravermelhos. Inicia-se a contagem decrescente do tempo que falta.

Alteração do tempo de bronzeamento ou de relaxamento durante a sessão

- 1** Quando se estiver a bronzear, pode alterar o tempo programado pressionando o botão \odot . As lâmpadas desligam-se. Programe o novo tempo através dos botões + e -. Aguarde até que o tempo programado pára de piscar (o que levará 3 minutos porque as lâmpadas têm que arrefecer) e depois pressione novamente o botão \odot .

- ▶ Quando estiver a relaxar (||), pode alterar o tempo programado pressionando o botão \odot . As lâmpadas desligam-se. Pode programar um novo tempo e voltar a ligar o solário logo a seguir, carregando no botão \odot . O tempo de espera não se aplica no caso das lâmpadas por infravermelhos (o novo tempo programado não fica a piscar no visor).

Certifique-se que as lâmpadas certas estão ligadas:

- ▶ (HB977, HB971) Bronzeamento: 4 lâmpadas (uma em cada unidade) ou 1 lâmpadas (na lateral da unidade). As lâmpadas emitem uma luz azulada (fig. 27).
- ▶ (Só HB977) Relaxamento: 2 lâmpadas (uma de cada lado da unidade). As lâmpadas emitem luz encarnada (fig. 28).

Arrefecimento

O aparelho é arrefecido por meio de ventoinhas para evitar que os materiais e as peças fiquem demasiado quentes. As lâmpadas de bronzeamento não acendem se estiverem muito quentes (vidé, p.ex. 'Interromper a sessão de bronzeamento ou de relaxamento').

- ▶ Depois de desligar as lâmpadas de bronzeamento ou as lâmpadas por infravermelhos, as ventoinhas continuam a funcionar durante mais três minutos.

Isto é conveniente, porque permite usar novamente as lâmpadas de bronzeamento apenas 3 minutos depois de se terem desligado (as lâmpadas por infravermelhos não precisam deste período de arrefecimento para voltarem a ser ligadas!)

- ▶ Se tiver desligado o solário, retirando a ficha da tomada eléctrica, é óbvio que as ventoinhas não fornecerão o arrefecimento de três minutos. Por conseguinte, se outra pessoa pretender servir-se do solário para fazer uma sessão de bronzeamento logo a seguir, terá primeiro que deixar o aparelho arrefecer.
- ▶ Somente HB977: Se quiser usar o solário para uma sessão de bronzeamento imediatamente a seguir a uma sessão de relaxamento (||), também terá que deixar arrefecer o aparelho durante três minutos. Em resultado da sessão de relaxamento, as lâmpadas de bronzeamento ficam quentes e não precisam de arrefecer antes de poderem ser ligadas.

Limpeza

- 1** Antes de começar a limpar o aparelho, desligue-o da corrente e deixe-o arrefecer.
- 2** Limpe o corpo do solário com um pano húmido.

Não deixe entrar água para dentro do aparelho.

- 3** Não use esfregões.

Nunca use líquidos abrasivos, como petróleo ou acetona, para limpar o aparelho.

- ▶ A parte exterior dos filtros UV pode ser limpa com um pano macio humedecido com umas gotas de álcool.

Arrumação

- 1** Deixe o aparelho arrefecer durante 15 minutos antes de o colocar em posição de transporte e de o guardar.
- ▶ Entretanto, pode enrolar o fio e guardá-lo na base do aparelho juntamente com o controlo remoto.
- 2** Certifique-se que o fio e o controlo remoto ficam bem arrumados porque, caso contrário, poderão ficar presos nas peças do aparelho quando este é colocado em posição de transporte (fig. 29).
- 3** Volte a lâmpada central 90° para a alinhar com as lâmpadas laterais (fig. 30).
- 4** Com uma mão, aperte firmemente a parte de cima do suporte e solte o botão de ajuste da altura (A) rodando-o para a esquerda (fig. 31).
- 5** Faça deslizar o suporte (fig. 32).
- 6** Aperte bem o botão (A) de regulação da altura, rodando-o para a direita (fig. 33).
- 7** Vire as duas lâmpadas laterais uma para a outra (fig. 34).
- 8** Segure a pega com ambas as mãos, encoste um pé contra o solário para evitar que ele deslize e incline a parte de cima com o suporte para trás (fig. 35).

O sistema automático de desbloqueio só funcionará se inclinar a parte de cima com o suporte suficientemente para trás. Contudo, deverá ter cuidado e não inclinar demasiado para trás porque pode desequilibrar-se com o peso e cair.

- 9** Empurre a parte de cima para baixo (fig. 36).
- 10** Baixe-a lentamente até à base (fig. 37).
- 11** Aperte as lâmpadas na base, empurrando ambos os fechos na direcção da seta (fig. 38).

Substituição

A luz emitida pelas lâmpadas de bronzamento vai perdendo o brilho com o tempo (isto é, após alguns anos numa utilização normal). Quando isso acontecer, notará uma diminuição na capacidade de bronzamento do solário. Este problema pode ser resolvido aumentando ligeiramente o tempo das sessões ou, então, através da substituição das lâmpadas.

- ▶ O controlo remoto do solário inclui um contador que regista o número de horas de funcionamento.

- 1** Escolha a função ☀. Regule o tempo para 00 e mantenha premido o botão ⏸ de pausa/repetição para visualizar o número de horas de funcionamento (fig. 39).

O número máximo de horas que o contador pode visualizar é 999. Depois de atingir esse número, recomeçará a contagem a partir de 000.

- 2** Quando se liberta o botão de pausa/repetição, o número de horas de funcionamento desaparece do visor.

- ▶ Após 750 horas de funcionamento, aparece um L no lado esquerdo do visor. Isto significa que a capacidade de bronzear do aparelho diminuiu de tal modo que a substituição das lâmpadas se torna aconselhável (fig. 40).

Evidentemente, poderá optar por adiar a substituição durante algum tempo e passar a fazer sessões mais longas.

- 3** Para remover o L do visor, prima o botão ⏸ de pausa/repetição, com a indicação de tempo em 00 e o símbolo da função ☀ no visor. Mantenha o botão pausa/repetição premido e carregue primeiro no botão +. Em seguida, prima o botão – e o L desaparecerá do ecrã (fig. 41).

Apenas para o mod. HB977: Proceda à substituição das lâmpadas de infravermelhos logo que deixem de funcionar.

Os filtros UV protegem contra uma exposição indesejada. Por conseguinte, é importante que substitua imediatamente um filtro que esteja estragado ou partido.

As lâmpadas de bronzamento (Philips HPA flexpower 400-600), as lâmpadas por infravermelhos (IRK 15020R ou 4222 062 95600) e os filtros UV só devem ser substituídos por um concessionário autorizado pela Philips. Apenas eles têm os conhecimentos e a capacidade necessários para esse serviço, bem como as peças de origem próprias para este aparelho.

Meio ambiente

As lâmpadas deste aparelho contêm substâncias que podem ser prejudiciais ao meio ambiente. Quando se desfizer das lâmpadas, não as misture com o seu lixo doméstico normal. Coloque-as nos locais próprios - ecopontos.

- ▶ Quando chegar a altura de se desfazer do aparelho, não o deite fora juntamente com o seu lixo doméstico normal. Deverá colocá-lo num ponto de recolha oficial para efeitos de reciclagem. Ao fazê-lo, estará a contribuir para a preservação do meio ambiente (fig. 42).

Garantia e assistência

Se necessitar de assistência ou de informações ou se tiver qualquer problema, por favor visite o endereço da Philips em www.philips.pt ou contacte o Centro de Informação ao Consumidor Philips do seu país (os números de telefone encontram-se no folheto da garantia mundial). Se não existir um desses Centros no seu País, dirija-se a um agente Philips ou contacte o Departamento de Service da Philips Domestic Appliances and Personal Care BV.

Restrições à garantia

As lâmpadas não estão cobertas pelas condições da garantia mundial.

Resolução de problemas

Se o solário não funcionar correctamente, talvez tenha algum defeito. Nesse caso, aconselha-se o contacto com o seu agente ou com um concessionário autorizado pela Philips.

O aparelho também poderá não estar a trabalhar correctamente por ter sido mal instalado ou por não estar a ser usado de acordo com as instruções. Nesse caso, você mesmo poderá resolver o problema se seguir as sugestões que lhe damos.

Problema	Causa provável
O aparelho não arranca	A ficha não está (não está bem) introduzida na tomada eléctrica. Há uma falha de energia. Verifique, ligando outro aparelho eléctrico. As lâmpadas ainda estão muito quentes. Deixe-as arrefecer primeiro durante 3 minutos.
	O aparelho não arrefeceu o suficiente e o dispositivo de protecção contra sobreaquecimentos desligou o solário automaticamente. Retire a causa do sobreaquecimento (alguma toalha que esteja a obstruir uma ou mais ventilações). Aguarde 10 minutos e volte a ligar o aparelho. As duas lâmpadas laterais e a lâmpada central não estão posicionadas correctamente (vide 'Preparação').
O fusível corta a energia quando se liga o aparelho ou durante a sua utilização.	Verifique o fusível do circuito ao qual o solário está ligado. O fusível correcto deve ser do tipo 16A (ou 10A para a Suíça e países Escandinavos) ou um disjuntor de disparo automático. O fusível também poderá ter rebentado por estarem demasiados aparelhos eléctricos ligados ao mesmo tempo no mesmo circuito.
Resultados pouco satisfatórios	Está a servir-se duma extensão demasiado comprida ou que não tem a voltagem correcta. Consulte o seu agente. Regra geral, não aconselhamos o uso de extensões. Não está a seguir um calendário de bronzamento adequado ao seu tipo de pele. A distância entre os filtros UV e a superfície onde está deitado é maior do que a aconselhada.
	Quando as lâmpadas são usadas por um longo período de tempo, a luz UV emitida diminuirá. Este efeito só se torna perceptível passados alguns anos. Este problema pode ser resolvido seleccionando um tempo de bronzamento maior ou mandando substituir as lâmpadas. Ao fim de 750 horas de funcionamento, aparece um L no visor para avisar que é aconselhável proceder à substituição das lâmpadas.
O aparelho não fica em posição de transporte.	Não empurrou a parte de cima do aparelho suficientemente para trás. Certifique-se que empurra primeiro a parte de cima para trás antes de a empurrar para baixo (vide 'Arrumação'). O solário não se destrava automaticamente. Nesse caso, deve primeiro premir o botão de desbloqueio (B). Em seguida pode dobrar o solário para a posição de transporte, tal como se ilustra no capítulo 'Arrumação'. Se não conseguir destravar o aparelho várias vezes, contacte o seu agente ou um concessionário autorizado pela Philips.

Códigos de erro

O visor do controlo remoto pode mostrar códigos de erro. Explicamos em seguida o que deverá fazer se lhe aparecer um código de erro no ecrã.

Nota: aparece E01 no visor durante 5 segundos e, simultaneamente, ouve-se um 'beep'.

Nota: E02 e códigos com numeração superior permanecem visíveis no mostrador. Se estes códigos aparecerem, o aparelho apresenta um problema sério e não deve continuar a ser usado.

Código de erro	Solução
E01	Verifique se as duas lâmpadas laterais e a lâmpada central estão posicionadas correctamente (vide 'O solário não arranca' no capítulo 'Resolução de problemas'). Verifique se os orifícios de ventilação estão abertos (vide 'O solário não arranca' em 'Resolução de problemas'). Verifique os filtros UV (os painéis de vidro especial que cobrem as lâmpadas). Se estes filtros estiverem partidos, estragados ou em falta, páre de usar o aparelho e contacte o seu agente ou um concessionário autorizado pela Philips.
E02 e códigos com numeração superior	Contacte o seu agente local ou um concessionário autorizado pela Philips.

Innledning

Solarium for hele kroppen

Med dette solariet kan du på en komfortabel måte sole deg hjemme. Solarierørene avgir synlig lys, varme og infrarødt lys og gir deg følelsen av at du soler deg i virkelig sollys. Spesial UV-filteret lar kun det lyset som kreves for at man skal bli brun, passere.

Solarierørene avgir tilstrekkelig med infrarødt lys til at det blir behagelig varmt.

Gjelder bare type HB977: I tillegg til å sole deg kan du ta en avslapningsøkt ved å slå på de spesielle infrarøde lampene.

En tidsbryter sikrer at hver økt ikke varer lenger enn 30 minutter. På samme måte som med naturlig sollys må overeksponering unngås (se kapitlene 'Soling og helse' og 'Avslapning og helse').

Generell beskrivelse (fig. 1)

- A** Høydejusteringsvrider
- B** Utløserknapp
- C** 4 solarierør, Philips HPA flexpower 400-600
- D** 2 infrarøde lamper av typen IRK 15020 R (1500W) eller 4222 062 95600 (1100W) (gjelder bare HB977)
- E** Stativ
- F** Beskyttelsesbriller (2 par)
- (typenr: HB072 / servicenr: 4822 690 80147)
- G** Låsemekanisme
- H** Håndtak
- I** Oppbevaringsrom for ledning og fjernkontroll

Viktig

Les denne bruksanvisningen nøye før apparatet tas i bruk, og ta vare på den for senere referanse.

- ▮ Kontroller at spenningen som er angitt på apparatet, stemmer overens med nettspenningen, før du kobler til apparatet.
- ▮ Støpslet kan bli varmt dersom det ikke har blitt koblet ordentlig inn i stikkkontakten. Sørg derfor for at du kobler støpslet skikkelig inn i stikkkontakten.
- ▮ Hvis strømfledningen er skadet, må den erstattes av Philips, et autorisert Philips-servicesenter eller kvalifiserte personer slik at det ikke utgjør en fare.
- ▮ Apparatet må kobles til en krets som er beskyttet med en 16 A standardsikring (10 A for Sveits og de skandinaviske land) eller automatsikring.
- ▮ Trekk alltid støpselet ut av kontakten etter bruk.
- ▮ Vann og elektrisitet er en farlig kombinasjon! Bruk ikke apparatet i fuktige omgivelser (f.eks. i baderom eller i nærheten av en dusj eller et svømmebasseng).
- ▮ Etter en svømmetur eller en dusj må du tørke deg godt før du bruker apparatet.
- ▮ Etter bruk må du la apparatet avkjøles i ca. 15 minutter før det foldes sammen igjen og settes til oppbevaring.
- ▮ Se til at luftventilene i lampeenhetene og i sokkelen ikke blokkeres under bruk.
- ▮ Apparatet er utstyrt med en automatisk beskyttelse mot overoppheting. Dersom apparatet ikke er tilstrekkelig nedkjølt (f.eks. fordi luftventilene er dekket til) vil det bli slått av automatisk. Med en gang problemet som førte til overopphetingen er fjernet og apparatet er tilstrekkelig nedkjølt, kan apparatet slås på igjen.
- ▮ UV-filterene blir veldig varme når du bruker apparatet. Ikke rør dem.
- ▮ Apparatet har hengslede deler, så pass på at fingrene ikke kommer i klem mellom disse delene.
- ▮ Gummidelene på apparatet kan lukte litt de første gangene apparatet brukes. Dette er ikke en produksjonsfeil. Lukten vil forsvinne når apparater har vært brukt noen ganger.
- ▮ Bruk aldri apparatet hvis et UV-filter er skadet, ødelagt eller fjernet.
- ▮ Bruk aldri apparatet hvis fjernkontrollen er defekt.
- ▮ Pass på at barn ikke leker med apparatet.
- ▮ Ikke overskrid anbefalt lengde på solingsøktene eller maksimalt antall soltimer (se 'Soling: hvor ofte og hvor lenge?').
- ▮ Ikke bruk solariet hvis du har en sykdom og/eller hvis du bruker en medisin eller kosmetikk som øker hudsensitiviteten. Vær ekstra forsiktig hvis du er hypersensitiv overfor UV-lys eller infrarødt lys. Ta kontakt med lege hvis du er i tvil.
- ▮ Bruk ikke apparatet på noen bestemt del av kroppen mer enn én gang per dag. Unngå å utsette huden for mye naturlig sollys samme dag som du har brukt apparatet.
- ▮ Ta kontakt med lege hvis det oppstår vedvarende kuler eller sår som ikke forsvinner, eller hvis føflekker endrer farge.
- ▮ Apparatet skal ikke brukes av personer som bare blir solbrente, men ikke brune i solen, av personer som er solbrente, av barn eller av personer som har (eller har hatt) hudkreft eller som er disponert for hudkreft.
- ▮ Bruk alltid de medfølgende beskyttelsesbrillene under soling for å beskytte øynene mot for store doser synlig lys, UV-lys og IR-lys (se også 'Soling og helse').
- ▮ Fjern eventuell krem, leppestift og annen kosmetikk i god tid før bruk av ansiktsbruneren.
- ▮ Bruk ikke solkrem eller bruningskrem.
- ▮ Hvis huden føles stram etter solingen, kan du påføre en fuktighetskrem.
- ▮ For å oppnå en jevn brunfarge bør du ligge rett under lampeenhetene.
- ▮ Avstanden til solarierøret må ikke være under 65 cm.
- ▮ Flytt bare apparatet når det er sammenfoldet. Kontroller at apparatets to deler er ordentlig festet før apparatet flyttes. Prøv ikke å løfte apparatet alene.
- ▮ Farger kan falme i sollys. Dette apparatet kan ha samme virkning.
- ▮ Ikke forvent at solariet vil gi bedre resultater enn naturlig sollys.

Soling og helse

Sol, UV og soling

Solen

Solen sender ut ulike typer energi. Synlig lys gjør at vi kan se, ultrafiolett lys (UV) gjør at vi blir brune, og infrarødt lys (IR) gir varmen vi nyter når vi soler oss.

UV og helsen

På samme måte som med naturlig sollys tar det litt tid å bli brun. Virkningen begynner ikke å vise seg før man har solt seg noen ganger (se 'Soling: hvor ofte og hvor lenge?').

Overeksponering for ultrafiolett lys (naturlig sollys eller kunstig lys fra solariet) kan forårsake solbrenthet.

Ved siden av mange andre faktorer, slik som overeksponering for naturlig sollys, kan overdreven og feil bruk av solarium øke risikoen for hud- og øyeproblemer. I hvilken grad disse virkningene opptrer, avhenger av arten av og intensiteten og varigheten til eksponeringen på den ene siden, og følsomheten hos den aktuelle personen på den andre siden.

Jo mer huden og øynene blir eksponert for UV-lys, jo høyere blir risikoen for keratitt, konjunktivitt, skade på netthinnen, grå stær, for tidlig aldring av huden og utvikling av hudkreft. Enkelte legemidler og kosmetikkprodukter gjør huden mer følsom.

Derfor er det svært viktig:

- at du følger instruksene i kapitlene 'Viktig' og 'Soling: hvor ofte og hvor lenge?'
- at avstanden til apparatet (avstanden mellom UV-filtrene og kroppen) er 65 cm,
- at du ikke overskrider maksimum antall soltimer pr. år (f.eks. 19 timer eller 1140 minutter);
- at du alltid har på deg beskyttelsesbrillene når du bruker apparatet.

Soling: hvor ofte og hvor lenge?

► Ta én solingsøkt om dagen i 5-10 dager. Vent minst 48 timer etter den første økten før du tar én til. Etter denne perioden på 5-10 dager bør huden få hvile en stund.

- Ca. én måned etter en serie med solingsøkter vil huden ha mistet mye av brunfargen. Du kan da begynne å ta sol igjen.
- Hvis du vil holde brunfargen ved like, legger du ikke inn noen pause etter serien med solingsøkter, men fortsetter å ta sol én eller to ganger i uken. Enten du slutter å sole deg en stund eller du fortsetter å sole deg med lengre mellomrom, må du alltid huske på at du ikke må overskride maksimalt antall solingstimer. For dette apparatet vil det si maksimalt 19 solingstimer (= 1140 minutter) per år. Denne maksimaltiden gjelder også hvis du bruker apparatet til å sole deler av kroppen (funksjon ☒ og ☓).

Eksempel

Sett at du tar en 10-dagers serie med solingsøkter, bestående av en 7-minutters solingsøkt den første dagen og en 20-minutters solingsøkt hver av de følgende ni dagene.

► Hele serien vil da vare (1 x 7 minutter) + (9 x 20 minutter) = 187 minutter.

- Det betyr at du kan ta 6 slike serier per år, altså 6 x 187 minutter = 1122 minutter.

Maks. antall solingstimer gjelder selvsagt hver enkelt del av kroppen som brunes (f.eks. ryggen og forsiden av kroppen).

Tabell

Som vist i tabellen skal den første solingsøkten i en serie alltid vare i 7 minutter, uansett hudens følsomhet.

- Hvis du synes at øktene blir for lange (f.eks. fordi huden føles stram og øm etter en økt), anbefaler vi å redusere øktenes varighet med f.eks. 5 minutter.
- Du kan få en jevn og pen farge over det hele hvis du snur kroppen litt under solingen, slik at alle sidene av kroppen utsettes for solarielyset.
- Hvis huden føles stram etter solingen, kan du smøre på fuktighetskrem.
- Hvis du soler bare en del av kroppen, kan du også bruke tabellen over sammen med opplysningene i 'Soling: hvor ofte og hvor lenge?'.
- Hvis du bruker funksjon ☒ eller funksjon ☓, anbefaler vi deg å forlenge solingsøktene med ca. 5 minutter. Dette gjelder ikke den første solingsøkten, som ikke må vare lenger enn 7 minutter.

Lengden på solingsøkten for hver enkelt del av kroppen	For personer med svært ømfintlig hud	For personer med normalt ømfintlig hud	For personer med lite ømfintlig hud
Første økt	7 minutter	7 minutter	7 minutter
pause på minst 48 timer			
Andre økt	10 minutter	20-25 minutter	30 minutter*
Tredje økt	10 minutter	20-25 minutter	30 minutter*
Fjerde økt	10 minutter	20-25 minutter	30 minutter*
Femte økt	10 minutter	20-25 minutter	30 minutter*
Sjette økt	10 minutter	20-25 minutter	30 minutter*
Sjuende økt	10 minutter	20-25 minutter	30 minutter*
Åttende økt	10 minutter	20-25 minutter	30 minutter*
Niende økt	10 minutter	20-25 minutter	30 minutter*
Tiende økt	10 minutter	20-25 minutter	30 minutter*

*) eller lenger, avhengig av hvor følsom huden er.

Avslapning og helse (gjelder bare HB977)

Varme har en avslappende virkning. Bare tenk på hvor deilig det er å ta seg et varmt bad eller ligge og slappe av i solen. Du kan få en lignende opplevelse ved å bruke apparatet med funksjonen for infrarødt lys.

Husk på følgende når du tar en avslappingsøkt:

- Unngå å bli for varm. Øk om nødvendig avstanden mellom deg og lysrørene.
- Hvis du blir for varm i hodet, kan du dekke det til eller flytte kroppen slik at hodet utsettes for mindre varme.
- Lukk øynene under avslappingen.
- Ikke la avslapningsøkten vare for lenge (se 'Avslapningsøkter: hvor ofte og hvor lenge?').

Avslapping: hvor ofte og hvor lenge?

Gjelder bare type HB977

- ▶ Hvis du ikke vil stå opp like etter solingsøkten, kan du slå på de infrarøde lampene for en avslapningsøkt, der du blir holdt varm av IR-strålingen.
- ▶ Du kan også ta en avslapningsøkt uten å ta en solingsøkt, gjerne flere ganger daglig (f.eks. 30 minutter om morgenen og om kvelden).

Klargjøring før bruk

- ▶ Apparatet kan enkelt flyttes og oppbevares når det er foldet sammen (fig. 2).
- ▶ Hvis du ønsker litt ekstra farge i ansiktet, eller hvis du bare vil sole en bestemt del av kroppen (for eksempel bare bena eller overkroppen), må du passe på å plassere apparatet på den riktige siden av sengen (fig. 3).

1 Skyv låsemekanismene i pilens retning for å åpne apparatet (fig. 4).

Apparatets overdel er nå åpen.

2 Overdelen heves litt (av seg selv eller med litt hjelp) (fig. 5).

3 Ta tak i håndtaket med begge hender, og sett én fot mot apparatet for å hindre at det sklir unna. Vipp overdelen opp ved å trekke i håndtaket med en bevegelse som følger en bue (fig. 6).

Vipp ikke overdelen for langt opp.

4 Trekk den overdelen opp og mot deg samtidig (fig. 7).

Dette krever at du tar i litt ekstra.

5 Skyv begge lampeenhetene så langt som mulig til siden, til de er på linje med hverandre (fig. 8).

6 Avstanden mellom UV-filtrene og kroppen din må være 65 cm. Avstanden mellom UV-filtrene og overflaten du ligger på (f.eks. en seng), må være 85 cm (fig. 9).

7 Se til at det er støtte for den øvre delen av stativet når du stiller inn eller justerer høyden på apparatet (fig. 10).

Løsne høydejusteringsvrideren (A) ved å vri den mot klokken (to eller tre omdreininger).

8 Plasser hånden under den vannrette delen av stativet, og trekk stativet ut til ønsket høyde (fig. 11).

9 Fest høydejusteringsvrideren (A) ved å vri det med klokken, og slipp stativet (fig. 12).

▶ Du kan finne ut om apparatet er stilt inn i riktig høyde ved å trekke ut målebåndet (fig. 13).

▶ Målebåndet trekkes automatisk inn igjen når du skyver den røde tappen til siden (fig. 14).

10 Vri den midtre lampeenheten 90° til du hører et klikk (fig. 15).

Merk: Den midtre lampeenheten kan bare dreies i pilens retning!

Apparatet kan bare slås på hvis både sidelampeenhetene og den midtre lampeenheten er helt utslått og i riktig stilling. Dette gjelder både solings- og avslapningsøkter.

▶ Riktig stilling (fig. 16).

Apparatet er nå klart til bruk.



Bruke apparatet

1 Vikle ledningen helt ut.

2 Sett støpselet i veggkontakten.

- ▶ Fjernkontrollen viser alle funksjoner som må justeres av brukeren. Tiden for solings- eller avslapningsøkten vises som 00 (fig. 17).
- ▶ Bare HB977 har symbolet  (avslapningsøkt).



Justeringsfunksjoner:

1 Bruk knappene  og  for å gå fra funksjon til funksjon (fig. 18).

Det understrekede symbolet viser funksjonen du er i ferd med å programmere.

2 Velg soling, ekstra soling eller avslapning



Velg  hvis du vil brune hele kroppen.

Velg  og  hvis du vil brune hele kroppen og gi ansiktet ekstra farge.

Velg  hvis du bare vil sole en del av kroppen (gjelder bare HB971).

Velg  og  hvis du vil sole bare en del av kroppen og brune ansiktet ekstra (bare HB971).

Velg  hvis du foretrekker en avslapningsøkt (varme) for hele kroppen (gjelder bare HB977).

Merk: I denne bruksanvisningen brukes funksjonene   i bildene som eksempler på hva som kan vises på displayet.

Stille inn tiden for en solings- eller avslapningsøkt

- 1** Du stiller inn tiden for en solings- eller avslapningsøkt ved å trykke på plussknappen (+) for å øke tiden og trykke på minusknappen (-) for å redusere tiden (fig. 19).

Hold knappen nede for å justere tiden raskere.

- 2** Legg deg like under apparatets lampeenheter, slik at kroppens sider også får en fin farge.

- 3** Ta på deg de medfølgende beskyttelsesbrillene.

- 4** Slå på solarierørene eller det infrarøde lyset ved å trykke på startknappen, \odot (fig. 20).

- ▶ *Merk: Ved oppstart kan solarierørene gi en summende lyd. Denne lyden stanser så snart rørene er ordentlig tent.*
- ▶ *Merk: Solarierørene vil gi et synlig sterkere lys etter ca. 60 sekunder, som betyr at de nå brenner på full styrke. Fra nå av kan du slå ansiktssolen på eller av.*
- ▶ *Merk: Hvis lampene ikke tennes etter ca. 20 sekunder, slår du av apparatet (\odot), lar lampene avkjøles i 3 minutter, stiller inn solingstiden og slår apparatet på igjen (\odot).*

- ▶ **D** Det vises et blinkende signal; den innstilte tiden vises på displayet (i dette tilfellet 25 minutter) (fig. 21).

Nedtellingen av innstilt tid for solings- eller avslapningsøkten vil nå begynne.

- ▶ **D** Du kan slå ansiktssolen (☼ , €) på eller av i løpet av økten uten å slå av hele apparatet. (Dette gjelder også ekstra ansiktssol kombinert med ☼) (fig. 22).

De valgte symbolene holder seg synlige på displayet, mens de andre symbolene ikke gjør det.

- ▶ **D** I siste minutt av økten vil du høre en pipelyd (fig. 23).
- ▶ I løpet av dette minuttet kan du trykke på pause-/repetisjonsknappen ⏸ hvis du vil gjenta den innstilte tiden (fig. 24).
- ▶ Displayet viser den innstilte tiden og begynner nedtellingen. Pipelyden stanser.
- ▶ Det er også mulig å stille inn en ny tid.

Ved å gjøre dette kan du unngå ventetiden på 3 minutter som er nødvendig for å la solarierørene avkjøle seg etter at de er slått av. Denne ventetiden gjelder ikke de infrarøde lampene (gjelder bare type HB977).

- 3** Still inn en ny tid ved å trykke på +- og --knappene. Trykk deretter på startknappen \odot (fig. 25).

Piping stanser, og tiden som nettopp er stilt inn, telles ned.

- ▶ **D** Hvis du ikke gjentar tiden eller stiller inn en ny tid i siste minutt av økten, fortsetter nedtellingen, og apparatet slås automatisk av når den innstilte tiden er utløpt.

Avbryte solingen eller avslappingen

- 1** Du kan avbryte solingsøkten ved å trykke på knappen pause/repeat ⏸ (fig. 26).

Solarierørene slås av, og P vises på displayet sammen med gjenværende tid. Den gjenværende tiden blinker i 3 minutter. I løpet av denne tiden kjøles solarierørene ned. Når blinkingen har stanset, kan apparatet umiddelbart slås på igjen ved å trykke på \odot . Gjenværende tid telles nå ned.

- 2** Du kan avbryte solingsøkten ved å trykke på knappen pause/repeat ⏸ .

Solarierørene slås av, og P vises på displayet sammen med gjenværende tid (blinker ikke). Du kan slå apparatet på igjen ved å trykke på \odot -knappen. Ventetiden gjelder ikke for infrarøde lamper: Gjenværende tid telles nå ned.

Endre solings- eller avslapningstid under en økt.

- 1** Når du soler deg, kan du endre innstilt tid ved å trykke på \odot -knappen. Solarierørene slås av. Deretter kan du stille inn en ny tid ved å trykke på +- og --knappene. Vent til den innstilte tiden har sluttet å blinke (dette tar 3 minutter, fordi lampene må avkjøles først), og trykk på \odot -knappen igjen.

- ▶ **D** Under en avslapningsøkt (⏸) kan du endre innstilt tid ved å trykke på \odot -knappen. Lampene slås av. Du kan stille inn en ny tid og slå apparatet umiddelbart på igjen ved å trykke på \odot -knappen. Ventetiden gjelder ikke for infrarøde lamper (nyinnstilt tid blinker ikke på displayet).

Kontroller at riktige lamper er slått på:

- ▶ (HB977, HB971) Soling: 4 lamper (en i hver lampeenhet) eller 1 lampe (i sidelampeenheten). Lampene avgir et blålig lys (fig. 27).
- ▶ (Gjelder bare HB977) Avslapning: 2 lamper (en i hver sidelampeenhet). Lampene avgir rødt lys (fig. 28).

Kjøling

Apparatet kjøles med vifter for å hindre at materialene og delene blir for varme. Solarierørene vil ikke tennes hvis de er for varme (se 'Avbryte solings- eller avslapningsøkten').

- ▶ **D** Når du har slått av solarierørene eller det infrarøde lyset, vil viftene fortsette å gå i tre minutter.

Dette er praktisk, fordi du kan bruke solarierørene igjen bare 3 minutter etter at de er slått av (de infrarøde lampene krever ingen avkjølingsperiode før de kan slås på igjen!).

- ▶ *Hvis du har slått solariet av ved å trekke ut støpselet, vil viftene selsvagt ikke gå i ytterligere tre minutter. Derfor må solariet avkjøles før det kan brukes på nytt.*
- ▶ *Gjelder bare HB977: Hvis du vil bruke apparatet til å sole deg like etter at du tatt en avslapningsøkt (⏸), bør du la apparatet avkjøles i tre minutter først. Solarierørene vil være varme etter avslapningsøkten og må avkjøles før de kan slås på igjen.*

Rengjøring

- 1** Trekk alltid støpselet ut av kontakten og la apparatet avkjøle seg før du rengjør det.

- 2** Rengjør apparatet utvendig med en fuktig klut.

Pass på at det ikke renner vann inn i apparatet.

- 3** Bruk aldri skureputer.

Bruk aldri væsker med slipevirkning slik som skuremidler, bensin eller aceton til å rengjøre apparatet.

- ▶ Du kan rengjøre UV-filtrene utvendig med en myk klut som er dynket med litt denaturert sprit.

Oppbevaring

- 1** La apparatet avkjøle seg i 15 minutter før du folder det sammen og setter det til oppbevaring.
- ▶ Mens apparatet avkjøler seg, kan du vikle sammen ledningen og legge den på plass i apparatets underdel sammen med fjernkontrollen.
- 2** Se til at ledningen og fjernkontrollen plasseres til oppbevaring på riktig måte, siden dette utstyret ellers kan sette seg fast mellom apparatets deler når du folder apparatet sammen (fig. 29).
- 3** Drei den midtre lampeenheten 90° slik at den står på linje med sidelampeenhetene (fig. 30).
- 4** Hold den øvre delen av stativet fast med én hånd og løsne høydejusteringsvrideren (A) ved å dreie den mot klokken (fig. 31).
- 5** Skyv stativet sammen (fig. 32).
- 6** Skru høydejusteringsvrideren (A) godt til ved å dreie den med klokken (fig. 33).
- 7** Drei de to sidelampeenhetene mot hverandre (fig. 34).
- 8** Ta tak i håndtaket med begge hender, sett én fot mot apparatet for å hindre at det sklir unna, og vipp overdelen med stativet bakover (fig. 35).

Den automatiske utløsningsmekanismen vil bare fungere hvis du vipper overdelen med stativet langt nok bakover, men vær forsiktig slik at du ikke mister balansen når du gjør dette.

- 9** Trykk overdelen ned (fig. 36).
- 10** Senk den forsiktig ned på underdelen (fig. 37).
- 11** Fest lampen til underdelen ved å skyve begge låsemekanismene i pilens retning (fig. 38).

Utskifting

Lyset som sendes ut av solarierørene, vil miste noe av sin styrke over tid (dvs. etter noen år med normal bruk). Når dette skjer, vil du merke at apparatets kapasitet reduseres. Du kan da enten stille inn litt lengre tid for solingen eller skifte ut solarierørene.

- ▶ Fjernkontrollen til apparatet har en teller som registrerer antall driftstimer.

- 1** Velg funksjonen ☼. Still inn tiden til 00, og hold nede pause-/repetisjonsknappen ⏸. Antall driftstimer vises (fig. 39).

Det største antallet timer som telleverket kan vise, er 999. Når det har nådd dette tallet, vil det telle videre fra 000.

- 2** Når du slipper pause-/repetisjonsknappen, forsvinner antallet driftstimer fra displayet.

- ▶ Etter 750 timers bruk vises det en L til venstre på displayet. Dette betyr at apparatets kapasitet er så redusert at solarierørene bør skiftes ut (fig. 40).

Du kan selvsagt utsette utskiftingen en stund, og i stedet stille inn mer tid for hver økt.

- 3** Du fjerner L-en fra displayet ved å trykke pause-/repetisjonsknappen ⏸, med tidsangivelsen 00 og funksjonssymbolet ☼ på displayet. Hold nede pause-/repetisjonsknappen, og trykk først + og deretter -, og L-en forsvinner fra displayet (fig. 41).

Gjelder bare type HB977: Skift ut de infrarøde lampene når de slutter å fungere.

UV-filtrene beskytter mot uønsket eksponering. Det er derfor viktig å få et skadet eller ødelagt filter skiftet ut med en gang.

Solarierørene (Philips HPA flexpower 400-600), de infrarøde lampene (IRK 15020R eller 4222 062 95600) og UV-filtrene må byttes av et autorisert Philips-servicenter. Bare de har kunnskapene og ferdighetene som kreves for denne jobben, og originaldelene til apparatet.

Miljø

Solarierørene inneholder stoffer som kan være skadelige for miljøet. Når du skal kvitte deg med rørene, må du derfor se til at de ikke kastes sammen med det vanlige husholdningsavfallet, men i stedet leveres inn på et offentlig innsamlingssted.

- ▶ Ikke kast apparatet sammen med vanlig husholdningsavfall når produktets levetid er over, men lever det på et anvist oppsamlingssted for resirkulering. Ved å gjøre dette, vil du hjelpe til å verne miljøet (fig. 42).

Garanti og service

Hvis du trenger service eller informasjon, kan du besøke Philips' Web-område på www.philips.com eller kontakte Philips Kundetjeneste (se telefonnummer i garantiheftet). Hvis det ikke er noen slik Kundetjeneste i landet hvor du befinner deg, kan du kontakte din lokale Philips-forhandler eller serviceavdelingen ved Philips Domestic Appliances and Personal Care BV.

Garantibegrensning

Solarierørene dekkes ikke av den internasjonale garantien.

Feilsøking

Hvis apparatet ikke fungerer som det skal, kan det hende at det er defekt. I så fall bør du kontakte forhandleren eller et Philips-servicesenter. Det kan også hende at apparatet ikke fungerer som det skal fordi det ikke er installert eller ikke brukes i samsvar med bruksanvisningen. I så fall kan du løse problemet selv ved å følge rådene nedenfor.

Problem	Mulig årsak
Apparatet slår seg ikke på	Støpselet er ikke satt (ordentlig) inn i stikkkontakten.
	Strømbrydd. Prøv med et annet apparat.
	Solarierørene er fortsatt for varme til at de kan slå seg på. La dem avkjøle seg i 3 minutter.
Sikringen bryter strømmen når du slår på solarieret eller under bruk.	Apparatet ble ikke avkjølt godt nok, og overopphetingsvernet slo av apparatet automatisk. Fjern årsaken til overopphetingen (f.eks. fjern et håndkle som blokkerer ett eller flere luftehull). Vent i 10 minutter, og slå på apparatet igjen.
	De to sidelampeenhetene og den midtre lampeenheten står ikke i riktig stilling (se 'Klargjøre for bruk').
Dårlig bruningsresultat	Kontroller sikringen på kretsen som apparatet er koblet til. Riktig sikring er 16 A (eller 10 A for Sveits og de skandinaviske land) standardsikring eller automatsikring. Sikringen kan også gå fordi for mange apparater er koblet til samme krets.
	Du bruker en skjøteledning som er for lang eller av feil type. Spør forhandleren. Generelt anbefales det ikke å bruke skjøteledning.
	Du følger ikke solingsplanen som passer for din hudtype.
Apparatet lar seg ikke folde sammen.	Avstanden mellom UV-filtrene og overflaten du ligger på, er større enn anbefalt.
	Når solarierørene har vært brukt lenge, blir UV-lyset svakere. Denne effekten melder seg ikke før etter flere år. Du kan løse problemet ved å stille inn lengre solingstid eller ved å bytte solarierørene. Etter 750 driftstimer vises en L på displayet som tegn på at det er på tide å bytte solarierørene.
Apparatet blir ikke låst opp automatisk. I så fall må du først trykke på utløserknappen (B) før du kan folde apparatet tilbake i transportstilling som beskrevet i kapitlet 'Oppbevaring'. Hvis dette gjentar seg, kan du kontakte forhandleren eller et Philips-servicesenter.	Du har ikke skjøvet apparatets øvre del langt nok bakover. Pass på at du først skyver den øvre delen bakover før du skyver den nedover (se 'Oppbevaring').
	Apparatet blir ikke låst opp automatisk. I så fall må du først trykke på utløserknappen (B) før du kan folde apparatet tilbake i transportstilling som beskrevet i kapitlet 'Oppbevaring'. Hvis dette gjentar seg, kan du kontakte forhandleren eller et Philips-servicesenter.

Feilkoder

Displayet på fjernkontrollen kan vise feilkoder. Nedenfor finner du forklaringer på hva du bør gjøre hvis det vises en feilkode på displayet.

Merk: E01 vises på displayet i 5 sekunder, samtidig som det høres et lydsignal.

Merk: E02 og koder med høyere nummer blir stående på displayet. Hvis disse kodene vises, har apparatet en alvorlig feil, og må ikke brukes lenger.

Feilkode	Løsning
E01	Kontroller at de to sidelampeenhetene og den midtre lampeenheten er i riktig stilling (se 'Apparatet starter ikke' under 'Feilsøking').
	Kontroller at luftåpningene ikke er dekket til (se 'Apparatet starter ikke' under 'Feilsøking').
	Kontroller UV-filtrene (de spesielle glassrutene som dekker til solarierørene). Hvis disse filtrene er knust eller på annen måte ødelagt, eller hvis de mangler, må apparatet ikke brukes. Kontakt forhandleren eller et Philips-servicesenter.
E02 og koder med høyere nummer	Kontakt nærmeste forhandler eller et Philips-servicesenter.

Introduktion

Helkroppssolarium

Med det här solariet kan du sola bekvämt hemma. Solarielysrören avger synligt ljus, värme och ultraviolett ljus och ger dig känslan av att du solar i riktigt solljus. Det speciella UV-filtret släpper bara genom så mycket ljus som behövs för att bli solbränd.

Lamporna avger tillräckligt mycket infrarött ljus för att ge en behaglig värme.

Endast modell HB977: utöver ett solningspass kan du ta ett avslappningspass genom att bara slå på de speciella infraröda lamporna.

En timer ser till att varje solningspass inte blir längre än 30 minuter. Precis som med naturligt solljus får du inte överexponera dig för solarieljus (se avsnitten "Solariet och din hälsa" och "Avslappning och din hälsa").

Allmän beskrivning (fig. 1)

- A** Höjdjusteringsvred
- B** Låsknapp
- C** 4 solarielampor Philips HPA flexpower 400-600
- D** Infraröda lampor modell IRK 15020 R (1500W) eller 4222 062 95600 (1100W) (endast HB977)
- E** Stativ
- F** Skyddsglasögon (2 par)
- (typnr: HB072/servicenr: 4822 690 80147)
- G** Skjutregel för lås
- H** Handtag
- I** Förvaringsutrymme för sladd och fjärrkontroll

Viktigt

Läs noggrant igenom de här instruktionerna innan du använder solariet och spara dem för framtida referens.

- ▮ Kontrollera om den nätspänning som anges på solariet motsvarar nätspänningen i ditt hem innan du ansluter solariet.
- ▮ Om stickproppen inte har satts in ordentligt i vägguttaget kan den bli varm. Kontrollera att den sitter som den ska.
- ▮ Om elsladden är skadad måste den bytas ut av Philips, ett av Philips auktoriserat serviceombud eller liknande kvalificerade personer för att undvika att fara uppstår.
- ▮ Solariet måste anslutas till en strömkrets försedd en standardsäkring eller automatisk säkring på 16 A (10 A för Schweiz och Skandinavien).
- ▮ Dra alltid ut kontakten ur vägguttaget efter användningen.
- ▮ Vatten och elektricitet är en farlig kombination! Använd inte solariet i våtutrymmen (t ex i badrum eller nära en dusch eller en swimmingpool).
- ▮ Om du kommer från duschen eller swimmingpoolen ska du torka dig noga innan du använder solariet.
- ▮ Låt solariet svalna i omkring 15 minuter efter användning innan du faller tillbaka det i transportläget för förvaring.
- ▮ Se till att ventilationsöppningarna i mitten- och sidolampenheter och i sockeln är öppna vid användning.
- ▮ Solariet är försett med ett automatiskt överhettningsskydd. Om det inte kyls tillräckligt (exempelvis för att någonting blockerar ventilationsöppningarna) slås solariet av automatiskt. När orsaken till överhettningen har åtgärdats, och solariet har svalnat, kan det slås på igen.
- ▮ UV-filtren blir väldigt varma när du använder solariet. Rör dem inte.
- ▮ Solariet innehåller gångjärnsförsedda delar. Akta så att du inte klämmer fingrarna.
- ▮ Solariets gummidelar kan lukta lite första gångerna som du använder solariet. Det här är inte något tillverkningsfel och lukten försvinner efter några gångers användning.
- ▮ Använd aldrig solariet om ett UV-filter är skadat eller inte sitter på plats.
- ▮ Använd aldrig solariet om fjärrkontrollen inte fungerar.
- ▮ Se till att barn inte leker med solariet.
- ▮ Sola inte längre än rekommenderade solningstider eller högsta antalet soltimmar (se "Solningspass: hur ofta och hur länge?").
- ▮ Ta inte ett solnings- och/eller avslappningspass om du är sjuk och/eller tar medicin eller använder kosmetika som ökar din hudskänslighet. Var extra försiktig om du är överkänslig för UV- eller IR-ljus. Rådfråga din läkare om du känner dig tveksam.
- ▮ Sola inte någon del av kroppen mer än en gång om dagen. Undvik att utsätta dig för överdriven exponering för solen samma dag som du använder solariet.
- ▮ Rådfråga din läkare om du får bestående sår eller brännskador på skinnet, eller om pigmentfläckarna skiftar färg.
- ▮ Solariet ska inte användas av personer som lätt bränner sig i solen, av personer som redan bränt sig i solen, av barn eller personer med hudcancer (eller som har haft hudcancer) eller som har anlag för hudcancer.
- ▮ Använd alltid de skyddsglasögon som medföljer solariet när du solar så att ögonen skyddas mot de stora mängder synligt ljus, UV- och IR-ljus som lamporna avger (se även avsnittet "Solariet och din hälsa").
- ▮ Avlägsna kräm, läppstift och andra skönhetsmedel i god tid före ett solningspass.
- ▮ Använd inte solskyddande produkter eller produkter som stimulerar solbränna.
- ▮ Om huden stramar när du har solat kan du använda en fuktighetskräm.
- ▮ För att få en jämn solbränna ska du ligga rakt under lampenheterna.
- ▮ Håll ett avstånd på minst 65 centimeter.
- ▮ Flytta bara solariet när det är i transportläget. Se till att de bägge delarna är ordentligt fastsatta innan du flyttar det. Försök inte att lyfta solariet själv utan hjälp.
- ▮ Färger kan blekna om de exponeras för soljus. Samma sak gäller när du använder solariet.
- ▮ Förvänta dig inte att solariet ska ge ett bättre resultat än vad solen gör.

Solariet och din hälsa

Solen, UV-strålning och solning

Solen

Solen skickar ut olika typer av energi. Synligt ljus gör att vi kan se, ultraviolett strålning (UV) ger oss solbränna och infraröd strålning (IR-ljus) ger värme som vi kan njuta av.

UV-strålning och din hälsa

Precis som med naturligt solljus, tar det tid att sola. Resultatet blir inte synligt förrän efter några solningspass (se 'Solningspass: hur ofta och hur länge?').

Om du utsätter dig för mycket ultraviolett ljus (naturligt solljus eller konstgjort ljus från solarier) kan du bränna dig.

Förutom andra faktorer, som för mycket solljus, kan felaktig och överdriven användning av solarier ge hud- och ögonskador. Skadornas omfattning beror på vilken typ av ljus personen i fråga utsätts för, hur intensivt och hur länge samt hur känslig personen är.

Ju mer huden och ögonen utsätts för UV-ljus, desto större blir risken för hornhinneinflammation, bindhinneinflammation, skador på näthinnan, för tidigt åldrad hud och uppkomst av hudtumörer. Vissa mediciner och smink kan göra huden extra känslig.

• Därför är det av stor vikt:

- att du följer instruktionerna i avsnitten "Viktigt" och "Solningspass: hur ofta och hur länge?"),
- att du håller ett avstånd på 65 centimeter (avståndet mellan UV-filtren och kroppen);
- att du inte överskrider maxantalet solningstimmar per år (dvs. 19 timmar eller 1 140 minuter);
- att du alltid använder de medföljande skyddsglasögonen när du solar.

Solningspass: hur ofta och hur länge?

• Sola en gång om dagen under en fem- till tiodagarsperiod. Vänta minst 48 timmar efter första solningspasset innan du solar nästa gång. Efter denna fem- till tiodagarsperiod bör du låta huden vila ett tag.

- *Ungefär en månad efter en solningsperiod har huden förlorat det mesta av solbrännan. Du kan då börja på en ny period.*
- *Om du vill behålla solbrännan slutar du inte efter en period utan fortsätter med ett eller två pass i veckan.*

Oavsett om du väljer att sluta sola efter en tid eller om du fortsätter sola mer sällan, får du aldrig överskrida det högsta antalet solningstimmar. För det här solarier är det högsta antalet solningstimmar 19 (1 140 minuter) per år.

Detta antal gäller även om du endast solar delar av kroppen (funktion ☒ and ☒☒).

Exempel

Tänk dig att du solar i en tiodagarsperiod som består av ett sju minuter långt solningspass den första dagen och tjugo minuter per dag de följande nio dagarna.

• Hela perioden är då totalt $(1 \times 7 \text{ min}) + (9 \times 20 \text{ min}) = 187 \text{ minuter}$.

- *Det innebär att du kan sola sex sådana perioder per år, eftersom $6 \times 187 \text{ minuter} = 1 122 \text{ minuter}$.*

Dessa maximala antal timmar gäller förstås för varje exponerad del av kroppen för sig (d.v.s. kroppens bak- och framsida).

Tabell

Enligt tabellen ska det första passet i en solningsperiod alltid vara sju minuter, oavsett hudens känslighet.

- *Om du tycker att passen är för långa för dig (om t ex huden känns stram och öm efter ett pass) rekommenderar vi att du minskar tiden med t ex fem minuter för varje sida av kroppen.*
- *För att uppnå en jämn solbränna över hela kroppen måste du flytta dig en aning under solningspasset så att du även exponerar kroppens sidor.*
- *Om huden stramar lite efter solningen kan du använda en fuktkräm.*
- *Om du bara solar en del av kroppen kan du även använda tabellen tillsammans med informationen i "Solningspass: hur ofta och hur länge?".*
- *Om du använder funktion ☒ eller funktion ☒☒ bör du förlänga passet med cirka 5 minuter. Detta gäller inte första solningspasset som aldrig ska vara längre än 7 minuter.*

Tider för solningspass för varje separat del av kroppen	För personer med mycket känslig hud	För personer med normalkänslig hud	För personer med mindre känslig hud
1:a passet	7 minuter	7 minuter	7 minuter
uppehåll på minst 48 timmar			
2:a passet	10 minuter	20-25 minuter	30 minuter*
3:e passet	10 minuter	20-25 minuter	30 minuter*
4:e passet	10 minuter	20-25 minuter	30 minuter*
5:e passet	10 minuter	20-25 minuter	30 minuter*
6:e passet	10 minuter	20-25 minuter	30 minuter*
7:e passet	10 minuter	20-25 minuter	30 minuter*
8:e passet	10 minuter	20-25 minuter	30 minuter*
9:e passet	10 minuter	20-25 minuter	30 minuter*
10:e passet	10 minuter	20-25 minuter	30 minuter*

*) eller längre, beroende på hur känslig din hud är.

Avslappning och din hälsa (endast HB977)

Värme har en avslappnande effekt, tänk bara på hur du påverkas av ett varmt bad eller av att ligga och lata dig i solen. Du kan uppnå samma avslappnande effekt genom att slå på de infraröda lamporna.

Tänk bara på följande saker när du kör ett avslappningspass:

- Undvik att bli för varm. Öka avståndet mellan dig och lamporna om det behövs.
- Om du blir för varm om huvudet kan du täcka det, eller flytta på dig så att mindre värme riktas mot ditt huvud.
- Blunda under avslappningspasset.
- Se till att avslappningspasset inte blir för långt (se avsnittet "Avslappningspass: hur ofta och hur länge?").

Avslappningspass: hur ofta och hur länge?

Endast modell HB977

- ▶ Om du inte vill stiga upp direkt efter ett solningspass kan du tända de infraröda lamporna för ett avslappningspass där du värms av de infraröda lamporna.
- ▶ Du kan också ta ett avslappningspass utan ett solningspass. Detta kan du göra flera gånger om dagen (till exempel en halvtimme på morgonen och på kvällen).

Före användning

- ▶ Solariet är lätt att flytta och förvara i transportläget (fig. 2).
- ▶ Om du vill sola ditt ansikte lite mer eller om du bara vill sola en del av kroppen (dvs. bara benen eller övre delen av kroppen) måste du ställa apparaten på rätt sida av sängen (fig. 3).

1 Du öppnar solariet genom att föra skjutregeln i pilens riktning (fig. 4).

Den övre delen av solariet är då olåst.

2 Den övre delen höjer sig en aning (av sig självt eller med lite hjälp.) (fig. 5).

3 Ta tag i handtaget med bägge händerna och sätt en fot mot solariet så att det inte glider iväg. Luta den övre delen genom att dra i handtaget i en bågcirkel (fig. 6).

Luta inte för mycket.

4 Dra den övre delen uppåt och mot dig samtidigt (fig. 7).

Du behöver ta i lite.

5 Flytta de båda lampheterna så långt det går åt respektive håll, tills de är i linje med varandra (fig. 8).

6 Avståndet mellan UV-filtren och kroppen måste vara 65 cm. Avståndet mellan UV-filtren och den yta du ligger på (t ex en säng) måste vara 85 cm (fig. 9).

7 Stöd den övre delen av stativet när du ställer in eller justerar höjden på solariet (fig. 10).

Lossa på höjjusteringsvredet (A) genom att vrida det moturs (två eller tre varv).

8 Lägg handen under den horisontella delen av stativet och sträck ut det till önskad höjd (fig. 11).

9 Dra åt höjjusteringsvredet (A) ordentligt genom att vrida det medurs och släpp stativet (fig. 12).

▶ Du kan se om solariet har fått önskad höjd genom att dra ut måttbandet (fig. 13).

▶ Måttbandet spolas automatiskt tillbaka när du skjuter den röda fliken åt sidan (fig. 14).

10 Vrid mittenlampenheten 90° tills det klickar (fig. 15).

Obs! Du kan bara vrida mittlampsenheten i pilens riktning.

Du kan bara starta solariet om du dragit ut båda sidolampenheterna och mittlampsenheten så mycket som möjligt och ställt in dem i rätt läge. Detta gäller för både solnings- och avslappningspass.

▶ Rätt placering (fig. 16).

Solariet är nu klart för användning.

Använda solariet

1 Dra ut elsladden helt och hållet.

2 Sätt in stickkontakten i vägguttaget.

▶ På fjärrkontrollen visas de funktioner som du behöver ställa in. Tiden för solnings- eller avslappningspasset visas som 00 (fig. 17).

▶ Endast HB977 visar symbolen ☼ (avslappningspass).

Ställa in funktioner:

1 Använd knapparna ◀ och ▶ för att växla mellan de olika funktionerna (fig. 18).

Den understrukna symbolen visar vilken funktion du ställer in.

2 Välja solnings-, extra solnings- eller avslappningspass

Välj symbol ☼ när du ska sola hela kroppen.

Välj symbol ☼ och € när du ska sola hela kroppen och ge ansiktet extra solbränna.

Välj ☼ om du vill sola bara en del av kroppen (endast HB971).

Välj symbolerna € och ☼ om du bara ska sola en del av kroppen och sola ansiktet lite extra (endast HB971).

Välj ☼ om du föredrar ett avslappningspass (värme) för hela kroppen (endast HB977).

Obs! I den här bruksanvisningen används funktionerna ☼ € i bilderna som exempel på vad som kan visas i teckenfönstret.

Ställa in tiden för ett solnings- eller avslappningspass

- 1** Du ställer in tiden för ett solnings- eller ett avslappningspass genom att trycka på plus- eller minus-knappen för att öka respektive minska tiden (fig. 19).

Håll ned knapparna om du vill ändra tiden snabbare.

- 2** Ligg rakt under lampheterna på solariet så att kroppens sidor också blir solbrända.

- 3** Använd de medföljande skyddsglasögonen.

- 4** Slå på solarielamporna eller de infraröda lamporna genom att trycka på startknappen \odot (fig. 20).

- ▶ *Obs! Vid start kan det hända att solarielamporna surrar. Ljudet försvinner när lamporna lyser med full styrka.*
- ▶ *Obs! Solarielamporna börjar avge ett starkare ljus efter ca 60 sekunder, vilket innebär att de nu lyser med full styrka. Från och med nu kan du tända och släcka ansiktslampan.*
- ▶ *Obs! Om lamporna inte tänts efter ca 20 sekunder ska du stänga av solariet (\odot), låta lamporna svalna i 3 minuter, ställa in solningstiden och sätta på solariet igen (\odot).*

- ▶ **D** Kontrollampan blinkar och den inställda tiden visas i teckenfönstret (i detta fall 25 minuter) (fig. 21).

Nu börjar nedräkningen för angiven solnings- eller avslappningstid.

- ▶ **D** Du kan tända eller släcka ansiktslampan (☼ , €) under passet utan att du behöver stänga av hela solariet. (Detta gäller även extra ansiktssolning i kombination med ☼) (fig. 22).

Den valda symbolen syns hela tiden i teckenfönstret. De andra syns inte.

- ▶ **D** Under den sista minuten på passet kommer du att höra ett pipjud (fig. 23).
- ▶ **D** Under den minuten kan du trycka på knappen paus/upprepa ⏮ för en ny omgång av den inställda tiden (fig. 24).
- ▶ **D** I teckenfönstret visas den inställda tiden och nedräkningen börjar. Pipjudet upphör.
- ▶ **D** Det går också att ställa in ny tid.

Gör du det behöver du inte vänta i de tre minuter som behövs för att lamporna ska svalna efter det att de släckts.

Denna väntetid gäller inte de infraröda lamporna (endast modell HB977).

- 3** Ställ in en ny tid genom att trycka på knapparna + och -. Tryck sedan på knappen \odot (fig. 25).

Pipljudet upphör och nedräkningen för den inställda tiden börjar.

- ▶ **D** Om du inte upprepar tiden eller ställer en ny tid under passets sista minut fortsätter nedräkningen och solariet stängs av när tiden är ute.

Avbryta ett solnings- eller avslappningspass

- 1** Du kan avbryta solningspasset genom att trycka på knappen pause/repeat ⏮ (fig. 26).

Lamporna släckts och **P** visas i teckenfönstret tillsammans med återstående tid. Den återstående tiden blinkar i 3 minuter. Under den här tiden svalnar lamporna. När tiden slutat att blinka kan du sätta på solariet igen genom att trycka på knappen \odot . Återstående tid räknas ned.

- 2** Du kan avbryta avslappningspasset genom att trycka på knappen pause/repeat ⏮ .

Lamporna släckts och **P** visas i teckenfönstret tillsammans med återstående tid (blinkar inte). Du kan direkt sätta på solariet igen genom att trycka på knappen \odot . Väntetiden gäller inte om du använder de infraröda lamporna. Återstående tid räknas ned.

Ändra solnings- eller avslappningstiden under ett pass

- 1** När du solar kan du ändra den inställda tiden genom att trycka på knappen \odot . Lamporna slocknar. Ställ därefter in en ny tid genom att trycka på knapparna + och -. Vänta tills den inställda tiden slutat att blinka (det tar 3 minuter eftersom lamporna måste svalna först) och tryck på nytt på knappen \odot .

- ▶ **D** När du kör ett avslappningspass (☼) kan du ändra tiden genom att trycka på knappen \odot . Lamporna slocknar. Du kan ställa in en ny tid och direkt sätta på solariet igen genom att trycka på knappen \odot . Väntetiden gäller inte om du använder de infraröda lamporna (den nya tiden blinkar inte i teckenfönstret).

Se till att rätt lampor tänds:

- ▶ **D** (HB977, HB971) Solning: 4 lampor (en i varje lampenhet) eller 1 lampa (i sidolampenheten). Lamporna avger ett blåaktigt sken (fig. 27).
- ▶ **D** (Endast HB977) Avslappning: 2 lampor (en i varje sidolampenhet). Lamporna avger ett rött sken (fig. 28).

Avkyllning

Solariet kyls av fläktar som förhindrar att material och delar blir överhettade. Solarielamporna tänds inte om de är för varma (se stycket "Avbryta ett solnings- eller avslappningspass").

- ▶ **D** När du har stängt av solarielamporna eller de infraröda lamporna fortsätter fläktarna att kyla i ytterligare tre minuter.

Tack vare denna funktion kan du använda solarielamporna igen endast 3 minuter efter att de släckts (de infraröda lamporna behöver inte kylas av innan de kan tändas igen).

- ▶ *Om du stängt av solariet genom att dra ut kontakten ur vägguttaget kylar naturligtvis inte fläktarna ned lamporna i ytterligare tre minuter. Om någon annan vill sola i solariet direkt efter dig måste denna person vänta tills solariet svalnat.*
- ▶ *Endast HB977: Om du vill använda apparaten till ett solningspass direkt efter du använt den till ett avslappningspass (☼) bör du också låta apparaten svalna i tre minuter. Solarielamporna har nämligen blivit varma av avslappningspasset och måste svalna innan de kan slås på igen.*

Rengöring

- 1** Ta alltid ut stickkontakten ur vägguttaget och låt apparaten svalna innan du rengör den.

- 2** Rengör utsidan med en fuktad trasa.

Vatten får inte rinna in i solariet.

- 3** Använd inte repande tvättsvampar.

Använd aldrig sådana nötande vätskor som skurmedel, bensin eller aceton för att rengöra solariet.

- ▶ Gör ren utsidan av UV-filtrena med en mjuk trasa fuktad med denaturerad sprit.

Förvaring

- 1** Solariet ska svalna i 15 minuter innan du ställer det i transportläget för förvaring.
- Under tiden kan du linda upp elsladden och lägga den och fjärrkontrollen i sockeln.
- 2** Se till att sladden och fjärrkontrollen ligger som de ska. De kan annars fastna mellan delar i solariet när du ställer det i transportläget (fig. 29).
- 3** Vrid mittlampsenheten 90° så att den hamnar i linje med sidolampsenheterna (fig. 30).
- 4** Håll stadigt i den övre delen av stativet med ena handen och lossa höjdstyringvredet (A) genom att vrida det moturs (fig. 31).
- 5** Skjut ihop stativet (fig. 32).
- 6** Vrid höjdstyringvredet (A) medurs tills det sitter fast ordentligt (fig. 33).
- 7** Vänd de två sidolampsenheterna mot varandra (fig. 34).
- 8** Ta tag i handtaget med bägge händerna och sätt en fot mot solariet för att förhindra att det åker iväg. Luta sedan den övre delen av stativet bakåt (fig. 35).

Det automatiska upplåsningssystemet fungerar bara om du lutar den övre delen av stativet tillräckligt långt bakåt. Men du måste vara försiktig och inte luta det för långt bakåt så att du tappar balansen.

- 9** Tryck den övre delen nedåt (fig. 36).
- 10** Sänk den långsamt mot sockeln (fig. 37).
- 11** Fäst lampenheterna i sockeln genom att föra båda skjutreglarna i pilens riktning (fig. 38).

Utbyte av delar

Lysrörens effektivitet avtar med tiden (dvs efter några år vid normal användning). När det sker märker du att solariets effekt minskar: Du kan då antingen ta lite längre solningspass eller byta ut lysrören.

- Fjärrkontrollen innehåller ett räkneverk som registrerar antalet driftstimmar.

1 Välj funktion ☼. Ställ tiden på 00 och håll ner knappen paus/upprensa ☹ nedtryckt så visas antalet solningstimmar (fig. 39). Det maximala antalet timmar räkneverket kan visa är 999. När det värdet har uppnåtts börjar räkningen om från 000.

2 När du släpper knappen paus/upprensa försvinner antalet driftstimmar från teckenfönstret.

- Efter 750 timmars brinntid visas ett L på vänster sida i teckenfönstret. Det betyder att lampornas effekt har minskat så pass mycket att de bör bytas ut (fig. 40).

Du kan förstås också vänta med att byta ut lamporna och i stället ta längre solningspass.

3 För att radera L-et från teckenfönstret trycker du på knappen paus/upprensa ☹ med tidsindikatorn ställd på 00 och funktionssymbolen ☼ i teckenfönstret. Håll knappen paus/upprensa nedtryckt samtidigt som du först trycker på knapp + och sedan på knapp -. L-et raderas då (fig. 41).

Endast modell HB977: Få de infraröda lamporna utbyta när de slutar fungera.

UV-filtren skyddar mot oönskad exponering. Därför är det viktigt att du genast byter ut skadade filter.

Låt ett av Philips auktoriserat serviceställe byta ut solarielampor (Philips HPA flexpower 400-600), infraröda lampor (IRK 15020R eller 4222 062 95600) och UV-filtrer. De är bara de som har den kunskap och erfarenhet som krävs för den här typen av jobb samt originalreservdelar till solariet.

Miljön

Lamporna till solariet innehåller ämnen som kan vara skadliga för miljön. De får inte kastas i hushållssoporna. Se till att de lämnas in på ett av kommunen anvisat uppsamlingsställe.

- Kasta inte apparaten med de vanliga hushållssoporna när du ska kassera den, utan lämna in den på ett offentligt insamlingsställe för återvinning. Om du gör det hjälper du till att bevara miljön (fig. 42).

Garanti och service

Om du behöver service eller information eller om du har ett problem ska du söka upp Philips webbsida på adressen www.philips.com eller kontakta Philips kundtjänst i ditt land (rätt telefonnummer finner du i världsgarantibroschyren). Om det inte finns någon kundtjänst i ditt land ska du vända dig till din lokala återförsäljare eller kontakta serviceavdelningen på Philips Domestic Appliances and Personal Care BV.

Garantivillkor

Lamporna täcks inte av villkoren i den internationella garantin.

Felsökning

Om inte apparaten fungerar som den ska kan det bero på att solariet är defekt. I så fall bör du kontakta återförsäljaren eller ett av Philips auktoriserat serviceombud.

Om apparaten inte fungerar kan det också bero på att solariet inte har installerats eller inte används enligt instruktionerna. I så fall kan du lösa problemet själv med felsökningsråden nedan.

Problem	Möjlig orsak
Solariet startar inte	Stickkontakten är inte (ordentligt) insatt i vägguttaget. Det föreligger ett elfel. Kontrollera med en annan apparat. Lamporna är fortfarande för varma. Låt dem svalna i tre minuter.
Säkring bryter strömmen när du startar solariet eller under solningen.	Solariet fick inte svalna ordentligt, så överhettningsskyddet stängde av det automatiskt. Åtgärda orsaken till överhettningen (en handduk kanske täcker en eller flera ventiler). Vänta i 10 minuter och starta sedan solariet igen. De två sidolampsenheterna och mittlampsenheten är inte korrekt placerade (se "Före användning").
Dåligt solningsresultat	Kontrollera säkringen för den krets som solariet är ansluten till. En standardsäkring eller en automatisk säkring på 16 A (eller 10 A för Schweiz och Skandinavien) ska användas. Säkringen kan även ha lösts ut på grund av att du har anslutit för många apparater till strömkretsen. Du använder en förlängningssladd som är för lång eller med felaktig kapacitet. Kontakta återförsäljaren. Vi rekommenderar att du inte använder förlängningssladd. Du har inte följt ett solningsschema som passar din hud. Avståndet mellan UV-filtren och den yta som du ligger på är större än rekommenderat.
Det går inte att lägga tillbaka solariet i transportläget.	När lamporna använts under en längre tid avtar UV-strålningen, vilket märks efter flera års användning. Du kan då välja att förlänga solningspassen eller byta ut lamporna. Efter 750 driftstimmar visas ett L i teckenfönstret, vilket anger att du bör byta ut lamporna. Du har inte fört apparatens överdel tillräckligt långt bak. För överdelen bakåt innan du vrider ner den (se "Förvaring"). Solariet låses inte automatiskt. Om så är fallet ska du först trycka på upplåsningssknytt (B) och fälla ihop solariet till transportläget igen, enligt instruktionerna i avsnittet "Förvaring". Om du upprepade gånger inte lyckas låsa solariet ska du kontakta din återförsäljare eller ett serviceställe för Philips.

Felmeddelanden

Teckenfönstret på fjärrkontrollen kan visa felmeddelanden. Nedan förklaras vad du ska göra om ett felmeddelande visas.

Obs! E01 visas i fem sekunder i teckenfönstret och du hör samtidigt ett pipande ljud.

Obs! E02 och felmeddelanden med högre nummer förblir synliga i teckenfönstret. Om dessa felmeddelanden visas har ett allvarligt fel inträffat och apparaten får inte användas mer.

Felmeddelande	Lösning
E01	Kontrollera att du placerat de två sidolampsenheterna samt mittlampsenheten i rätt läge (se "Solariet startar inte" under "Felsökning"). Kontrollera att ventilationsöppningarna är öppna (se "Solariet startar inte" under "Felsökning"). Kontrollera UV-filtren (de särskilda glasrutorna som täcker lamporna). Om dessa filter går sönder, skadas eller saknas måste du sluta använda apparaten och kontakta din försäljare eller ett serviceombud för Philips.
E02 eller felmeddelanden med högre nummer	Kontakta din lokala försäljare eller ett serviceombud för Philips.

Introduktion

Full body-solarium

Med dette solarie kan du nemt og bekvemt tage solbad hjemme under behagelige former - uanset vejret og tid på døgnet. UV-lamperne udsender lys, varme og ultraviolette stråler, så det føles som et naturligt solbad. Det specielle UV-filter slipper kun den mængde UV-lys igennem, som er nødvendig for at blive solbrændt.

UV-lamperne giver tilstrækkeligt infrarødt lys til, at det føles behageligt varmt.

KUN Type HB977: Ud over at tage solbad kan du også tage en hvilepause ved at tænde for de særlige infrarøde lamper:

En timer (tidsur) sikrer, at hver behandling ikke varer længere end 30 minutter. På samme måde som for naturligt solbad frarådes det at overdrive UV-behandling (se afsnittet "UV-stråler, solbad og sundhed" og "Hvilepause og sundhed").

Generel beskrivelse (fig. 1)

- A** Højdeindstillings-knap
- B** Udløserknap
- C** 4 UV-lamper Philips HPA flexpower 400-600
- D** 2 infrarøde lamper, type IRK 15020 R (1500 W) eller 4222 062 95600 (1100 W) (kun HB977)
- E** Stativ
- F** Beskyttelsesbriller (2 par)
- (type nr: HB072/service nr: 4822 690 80147)
- G** Skydelås
- H** Håndtag
- I** Opbevaringsrum til ledning og fjernbetjening.

Vigtigt

Læs brugsvejledningen omhyggeligt igennem, inden apparatet tages i brug, og gem den til eventuelt senere brug.

- ▶ Før der sluttet strøm til solariet, kontrolleres det, om spændingsangivelsen på typeskiltet svarer til den lokale netspænding.
- ▶ Sørg for, at stikket sættes korrekt ind i stikkontakten, da det ellers kan blive varmt.
- ▶ Hvis netledningen beskadiges, må den kun udskiftes af Philips, et autoriseret Philips-serviceværksted eller kvalificerede fagfolk for at undgå enhver risiko ved efterfølgende brug.
- ▶ Solariet skal tilsluttes en stikkontakt, der er sikret med en normal standard sikring på 16A (10A i Sveits og Skandinavien) eller en træg automatsikring.
- ▶ Tag altid stikket ud af stikkontakten umiddelbart efter brug.
- ▶ Vand og elektricitet er en farlig kombination! Brug derfor aldrig solariet i fugtige omgivelser (eksempelvis i badeværelser eller i umiddelbar nærhed af bruser eller swimmingpool).
- ▶ Efter en svømmetur eller et brusebad skal du tørre dig grundigt, før du bruger solariet.
- ▶ Solariet skal efter brug afkøle i ca. 15 minutter, inden det lukkes sammen og stilles væk.
- ▶ Sørg for, at der altid er fri passage til alle ventilationsåbninger i lampeenheder og basisenhed, når solariet er i brug.
- ▶ Solariet er udstyret med en automatisk beskyttelse mod overophedning. Hvis afkølingen er utilstrækkelig (f.eks. hvis ventilationshullerne er tildækkede), vil sikkerhedsafbryderen automatisk slukke solariet. Når årsagen til overophedningen er fjernet, og solariet tilstrækkeligt afkølet, tænder solariet automatisk igen.
- ▶ UV filterne bliver meget varme under brug. Undgå berøring.
- ▶ Solariet har flere hængslede dele, så pas på ikke at få fingrene i klemme.
- ▶ Gummidelene kan afgive en svag lugt de første gange, solariet anvendes. Dette skyldes ikke en fejl, og lugten forsvinder efter et par ganges brug.
- ▶ Anvend aldrig solariet, hvis et UV-filterglas er beskadiget, knækket eller helt mangler.
- ▶ Anvend aldrig solariet, hvis fjernbetjeningen er defekt.
- ▶ Sørg for, at børn ikke kan komme til at lege med solariet.
- ▶ Overskrid ikke de anbefalede behandlingstider eller det maksimale antal årlige "solbruningstimer" (se afsnittet "UV-behandlinger: Hvor ofte og hvor længe").
- ▶ Tag ikke solbad eller hvilepause, hvis du er syg, og/eller hvis du tager medicin eller bruger kosmetiske præparater, som øger hudens følsomhed. Vær ekstra påpasselig, hvis du er overfølsom overfor UV stråler og infrarødt lys. I tvivlstilfælde tilrådes det at kontakte lægen.
- ▶ De enkelte dele af kroppen må ikke bestråles mere end én gang i døgnet. Undgå for kraftig påvirkning af naturligt sollys samme dag, som UV-behandling har fundet sted. OBS! I henhold til "Vejledende retningslinier for markedsføring af UV-behandlingsapparater (UV-sole og UV-solarier)" udstedt af Forbrugerombudsmanden, skal vi orientere om følgende: Der har i en lang årrække været foretaget videnskabelige studier af lyset fra solen. Herigennem er påvist en vis sammenhæng mellem langvarig bestråling med UV-stråler og forekomsten af alvorlige hudskader. Ligeledes er en ændring af hudens elasticitet konstateret. Der må derfor advares mod overdreven udsættelse for UV-stråling. Den i vejledningen angivne brugsafstand, bestrålingshyppighed og maksimale bestrålingstid bør endvidere nøje overholdes.
- ▶ Kontakt din læge, hvis der opstår vedvarende hævelser eller sår på huden, eller hvis der sker ændringer i hudens pigmentering (modermærker eller skønhedspletter).
- ▶ Solariet må ikke anvendes af personer, der bliver forbrændt af den naturlige sol uden at blive brune, af personer, der er solskoldede, af børn, eller af personer, der lider (eller tidligere har lidt) af hudkræft, eller som er disponerede for hudkræft.
- ▶ Benyt altid de medleverede beskyttelsesbriller under en UV-behandling for at beskytte øjnene mod for store doser synligt lys, UV-stråler og infrarødt lys (se også afsnittet "UV-stråler, solbad og sundhed").
- ▶ Fjern altid creme, læbestift og anden kosmetik før UV-behandling.
- ▶ Brug ikke nogen former for solcremer og/eller selvbrunende præparater.
- ▶ Føles huden stram efter UV-behandlingen, smøres den med lidt fugtighedscreme.
- ▶ For at blive ensartet brun på kroppen, skal man ligge lige nedenunder lampeenhederne.
- ▶ Overhold altid en mindsteafstand mellem lamper og krop på 65 cm.
- ▶ Flyt kun solariet, når det er sammenklappet. Sørg for, at solariets to dele er fastlåste, inden det flyttes. Forsøg aldrig at løfte solariet alene.
- ▶ Farver bleges ofte af den naturlige sols påvirkning, og det samme kan være tilfældet ved brug af solariet.
- ▶ Man kan ikke forvente at opnå bedre resultater ved brug af solariet end ved naturlig solbestråling.

Solbad og sundhed

Solen, UV-stråler og solbad

Ien

Solen udsender forskellige former for energi: Synligt lys, som gør det muligt for os at se - ultraviolet (UV) lys, som bruner huden - og infrarødt (IR) lys, som giver en behagelig varme.

UV-stråler og sundhed

Ligesom ved naturligt sollys tager bruningsprocessen lidt tid. Den første effekt ses først efter et par behandlinger (se "UV-behandling: Hvor ofte og hvor længe?").

Udsættes man for overdreven ultraviolet bestråling (fra den naturlige sol eller ved brug af solarie), kan huden blive forbrændt.

Flere faktorer, bl.a. overdreven soldyrkelse samt forkert eller overdreven brug af solarium, kan øge risikoen for hud- og øjenskader. Omfanget af skaderne afhænger dels af strålingens karakter, styrke og varighed, dels af den pågældende persons følsomhed.

Jo længere tid hud og øjne udsættes for UV-stråling, desto større er risikoen for, at der opstår skadevirkninger såsom hornhinde- og/eller bindehindebetændelse, beskadigelse af nethinden, grå stær, for tidlig ældning af huden samt hudkræft. Visse former for medicin og kosmetik øger følsomheden overfor UV-bestråling.

Derfor er det særdeles vigtigt:

- at du følger anvisningerne i afsnittene "Vigtigt" og "UV-behandling: Hvor ofte og hvor længe?";
- at bestrålingsafstanden (afstanden mellem UV-filtre og krop) er 65 cm.
- at man ikke overskrider det maksimale antal årlige solbruningstimer (som er 219 timer eller 1140 minutter);
- at man altid bruger de medfølgende beskyttelsesbriller under UV-behandling.

UV-behandlinger: Hvor ofte og hvor længe?

Tag f.eks. en UV-behandling om dagen i en periode på 5-10 dage. Lad der altid gå mindst 48 timer mellem 1. og 2. behandling.

- Ca. 1 måned efter en serie behandlinger vil huden have mistet meget farve, og du kan starte en ny serie behandlinger.
- Du kan også vælge at fortsætte med 1 til 2 behandlinger om ugen for at vedligeholde kuløren.

Men uanset hvad du foretrækker, er det meget vigtigt ikke at overskride det maksimalt anbefalede antal årlige solbruningstimer. For dette solarie er maximum 19 solbruningstimer (= 1140 minutter) om året.

Dette maximum gælder også, hvis solariet bruges til bruning af dele af kroppen (funktion ☒ og ☓).

Eksempel

Lad os antage, at du tager en 10-dages UV-serie bestående af 7 minutter den første dag og 20 minutter hver af de efterfølgende 9 dage.

Hele serien varer således (1 x 7 minutter) + (9 x 20 minutter) = 187 minutter.

- Dette betyder, at du kan tage 6 af disse serier i løbet af et år, da $6 \times 187 \text{ minutter} = 1122 \text{ minutter}$.

Det maksimale antal solbruningstimer gælder naturligvis for hver enkelt del eller side af kroppen (f.eks. for og bag).

Tabel

Som det fremgår af tabellen, bør den første behandling i en serie aldrig vare længere end 7 minutter, uanset hudens følsomhed.

- Hvis du føler, at behandlingstiden er for lang (hvis huden f.eks. føles stram og øm bagefter), anbefales det at reducere behandlingstiden med f.eks. 5 minutter.
- For at opnå det bedste resultat med en smuk, ensartet brun hud, skal du vende dig lidt under behandlingen, så du også bliver brun på siderne.
- Føles huden lidt stram efter behandlingen, kan man smøre den med lidt fugtigscreme.
- Selvom du kun tager sol på en del af kroppen, kan du stadig bruge ovennævnte tabel sammenholdt med anvisningerne i afsnittet "UV-behandling: Hvor ofte og hvor længe?".
- Bruger du funktion ☒ eller ☓, tilrådes det at forlænge behandlingstiden med ca. 5 minutter - dog undtaget den første behandling, som højst må vare 7 minutter.

Tidstabel for UV-behandling gældende for hver del af kroppen	Personer med meget følsom hud	Personer med normal hudfølsomhed	Personer med mindre følsom hud
1. behandling	7 minutter	7 minutter	7 minutter
pause på mindst 48 timer			
2. behandling	10 minutter	20-25 minutter	30 minutter*
3. behandling	10 minutter	20-25 minutter	30 minutter*
4. behandling	10 minutter	20-25 minutter	30 minutter*
5. behandling	10 minutter	20-25 minutter	30 minutter*
6. behandling	10 minutter	20-25 minutter	30 minutter*
7. behandling	10 minutter	20-25 minutter	30 minutter*
8. behandling	10 minutter	20-25 minutter	30 minutter*
9. behandling	10 minutter	20-25 minutter	30 minutter*
10. behandling	10 minutter	20-25 minutter	30 minutter*
*) eller længere, afhængig af hudens følsomhed.			

Hvilepause og sundhed (kun HB977)

Varme har en afslappende effekt. Tænk blot på hvordan det føles, når du tager et varmt bad eller slapper af i solen. Samme behagelige fornemmelse opnås ved at tænde for de infrarøde lamper:

Husk især på følgende, når du slapper af under de infrarøde lamper:

- Undgå at blive for varm. Øg eventuelt afstanden mellem krop og lamper.
- Bliver du for varm i ansigtet, kan du enten tildække det eller flytte dig, så ansigtet rammes af færre IR-stråler.
- Hold øjnene lukkede.
- Lad ikke hvilepausen vare for længe (se afsnittet "Hvilepause: Hvor ofte og hvor længe?").

Hvilepause: Hvor ofte og hvor længe?

Kun type HB977

- ▶ Ønsker du ikke at rejse dig umiddelbart efter UV-behandlingen, kan du blive liggende og tænde for de infrarøde lamper. Disse vil holde kroppen behageligt varm.
- ▶ Du kan også tage en hvilepause uden forudgående UV-behandling - gerne flere gange dagligt (f.eks. 30 minutter morgen og aften).

Klargøring

- ▶ Apparatet flyttes og opbevares nemt, når det er foldet sammen i "transport-stilling" (fig. 2).
- ▶ Sørg for at stille solariet på den rigtige side af sengen, hvis du gerne vil have ekstra farve i ansigtet, eller hvis du ønsker at brune en bestemt del af kroppen (f.eks. kun benene eller overkroppen) (fig. 3).

1 Solariet åbnes ved at bevæge skydekontakterne i pilens retning (fig. 4).

Den øverste del af apparatet er nu låst op.

2 Den øverste del åbner automatisk (eller med lidt hjælp) (fig. 5).

3 Tag fat i håndtaget med begge hænder og sæt den ene fod mod apparatet, så det ikke flytter sig. Vip den øverste del op ved at trække op i håndtaget (fig. 6).

Pas på, at overdelen ikke vippes for langt op.

4 Overdelen skal trækkes opad og ind mod dig selv på samme tid (fig. 7).

Dette kræver lidt kræfter.

5 Drej derefter sidekonsollerne så langt ud til hver side, som de kan komme (fig. 8).

6 Afstanden mellem UV-filtre og krop skal være 65 cm, hvilket svarer til en afstand mellem UV-filtre og liggeunderlaget (f.eks. en seng) på 85 cm (fig. 9).

7 Når højdeindstillingen indstilles/justeres, skal den øverste del af stativet støttes imens (fig. 10).

Løsn højdeindstillings-knappen (A) ved at dreje den venstre om (2-3 gange).

8 Tag fat om den vandrette del af stativet og træk det op til den ønskede højde (fig. 11).

9 Skru højdeindstillings-knappen (A) godt fast igen ved at dreje den højre om - og slip stativet (fig. 12).

▶ Kontrollér, at højden er korrekt indstillet ved hjælp af målebåndet (fig. 13).

▶ Målebåndet ruller automatisk tilbage ved tryk på den røde tap (fig. 14).

10 Drej den midterste lampeenhed 90° indtil du hører et "klik" (fig. 15).

Bemærk: Den midterste lampeenhed kan kun drejes i pilens retning.

Solariet kan kun tændes, hvis begge sidekonsoller og den midterste lampeenhed er foldet helt ud og sidder i den korrekte position. Dette gælder både ved UV-behandling og hvilepause.

▶ Korrekt position (fig. 16).

Solariet er nu klar til brug.

Brug af solariet

1 Rul netledningen helt ud.

2 Sæt netstikket i en stikontakt (som tændes).

- ▶ Fjernbetjeningen viser de funktioner, som skal indstilles af brugeren. Timeren viser 00 - både for UV-behandling og hvilepause (fig. 17).
- ▶ Symbolet ☺ (hvilepause) vises kun på model HB977.

Funktionsindstillinger:

1 Brug ◀ ▶ knapperne til at skifte mellem funktionerne (fig. 18).

Det understregede symbol viser, hvilken funktion du programmerer:

2 Vælg sol, ekstra sol eller hvilepause

Ønsker du at tage solbad over hele kroppen, vælges symbol ☺.

Ønsker du at tage solbad over hele kroppen og samtidig give ansigtet ekstra sol, vælges symbol ☺ og ☼

Ønsker du at tage solbad på en bestemt del af kroppen, vælges ☼ (kun type HB971).

Ønsker du at brune en enkelt kropsdel, incl. ekstra ansigtssol (kun type HB971), vælges symbol ☼ og ☼.

Hvis du foretrækker en hvilepause (varme) for hele kroppen, vælges ☺ (kun type HB977).

Bemærk: I denne brugsvejledning er funktionerne ☺ ☼ ☼ brugt som eksempler i displayet.

Tidsindstilling til solbad eller hvilepause/afslapning.

1 Det ønskede minuttal for UV-behandling eller afslapning indstilles ved tryk på + og - tasterne (fig. 19).

Når tasterne holdes nede, går tidsindstillingen hurtigere.

2 Lig lige under lampeenhederne, så siderne på kroppen også brunes.

3 Tag beskyttelsesbrillerne på.

4 Tænd for solarielamper eller de infrarøde lamper ved at trykke på startknappen \odot (fig. 20).

- ▶ Bemærk: I det lamperne tændes, høres en summelyd, som ophører, så snart lamperne når op på fuld styrke.
- ▶ Bemærk: Når det synlige lys fra solarielamperne bliver kraftigere efter ca. 60 sekunder, betyder det, at de nu brænder ved fuld styrke. Først herefter kan ansigtssolen tændes eller slukkes.
- ▶ Bemærk: Hvis lamperne ikke tænder efter 20 sekunder gøres følgende: Sluk solariet (\odot), lad lamperne afkøle i 3 minutter, indstil timeren og tænd solariet igen (\odot).

5 Blink-signalet ses i displayet og viser den indstillede tid (i eksemplet 25 minutter) (fig. 21).

Nedtællingen af den indstillede tid til enten UV eller hvilepause/afslapning begynder:

6 Ansigtssolen kan tændes og slukkes under brug (\odot , ϵ) uden at slukke hele solariet. (Dette gælder også ved ekstra ansigtssol i kombination med \odot) (fig. 22).

Kun de valgte symboler, ses i displayet.

7 I løbet af behandlingstidens sidste minut, høres en beep-lyd (fig. 23).

8 I løbet af dette minut, kan du trykke på pause/gentage knappen || for at gentage tidsindstillingen (fig. 24).

9 Den indstillede tid ses i displayet, og nedtællingen begynder, idet "beep"-signalet ophører.

10 Du kan også indstille en ny tid.

Herved undgås de 3 minutters ventetid, som det ellers tager, før lamperne er tilstrækkeligt afkølede efter slukning. Ventetiden på 3 minutter gælder ikke for de infrarøde lamper (kun HB977).

11 Ønskes tidsindstillingen ændret, trykkes på knapperne + og -. Tryk derefter på startknappen \odot (fig. 25).

"Beep"-signalet ophører, og nedtællingen starter fra den ny tidsindstilling.

12 Hvis du ikke foretager dig noget i det sidste minut, fortsætter nedtællingen, og solariet slukker automatisk, så snart den oprindeligt valgte behandlingstid udløber.

Afbrydelse af UV-behandling eller hvilepause

1 Du kan afbryde solbadet ved at trykke på pause/gentage || knappen (fig. 26).

Lamperne slukker, og der ses et P i displayet sammen med det resterende antal minutter, som vil blinke i 3 minutter, mens lamperne afkøles. Når displayet ikke blinker mere, kan solariet tændes igen ved tryk på \odot knappen. Herefter fortsætter nedtællingen af den resterende behandlingstid.

2 Hvilepausen kan afbrydes ved at trykke på pause/gentage || knappen.

Lamperne slukker, og der ses et P i displayet sammen med det resterende antal minutter (blinker ikke). Solariet kan tændes med det samme igen ved tryk på \odot knappen, da der ikke er ventetid for de infrarøde lamper. Herefter fortsætter nedtællingen af den resterende tid.

Ændring af tidsindstillingen under brug

1 Under UV-behandling kan den indstillede tid ændres ved tryk på \odot knappen. Lamperne slukker. Indstil herefter en ny tid ved hjælp af + - knapperne. Vent til den indstillede tid holder op med at blinke (dette tager 3 minutter, da lamperne først skal afkøles). Tryk derefter på \odot knappen igen.

2 Under en hvilepause (||), kan den indstillede tid ændres ved tryk på \odot knappen. Lamperne slukker. Du kan indstille en ny tid og derefter tænde for solariet igen ved tryk på \odot knappen. Ventetiden gælder ikke for de infrarøde lamper (her vil den nye indstilling ikke blinke).

Kontrollér, om de rigtige lamper er tændt:

- ▶ (HB977, HB971) Solbadning: 4 lamper (en i hver lampeenhed) eller 1 lampe (i sidekonsollen). Lamperne afgiver et blåligt lys (fig. 27).
- ▶ (Kun HB977) Hvilepause: 2 lamper (en i hver sidekonsol). Lamperne afgiver et rødt lys (fig. 28).

Afkøling

Solariet afkøles af ventilatorer for at undgå, at dele og materialer bliver for varme. Solarielamperne tænder ikke, hvis de er for varme (se f.eks. afsnittet "Afbrydelse af UV-behandling").

1 Når solarielamperne eller de infrarøde lamper slukkes, vil ventilatorerne køre i yderligere 3 minutter.

Dette betyder, at man kan tænde lamperne igen allerede efter 3 minutter (de infrarøde lamper behøver ikke at afkøles, før de kan tændes igen!).

- ▶ Hvis solariet er slukket ved at afbryde strømmen, vil ventilatorerne naturligvis ikke køre videre i yderligere 3 minutter. Ønsker en ny bruger at anvende solariet umiddelbart efter, må han/hun selv tage tid på de 3 minutters afkøling.
- ▶ Kun HB977: Hvis du ønsker at tage solbad lige efter en hvileperiode (||), skal solariet først køle af i 3 minutter. Hvilepausen har opvarmet solarielamperne, som skal afkøles, før der kan tændes for dem.

Rengøring

1 Før rengøring skal stikket være taget ud af stikkontakten, og solariet skal være afkølet.

2 Tør solariets yderside af med en fugtig klud.

Sørg for, at der ikke trænger vand ind i solariet.

3 Brug ikke ståluldssvampe.

Brug aldrig skræppe rengøringsmidler som skurepulver, benzin, acetone ell. lign. til rengøring af apparatet.

4 Overfladen på UV-filterglassene kan rengøres med en blød klud fugtet med lidt husholdningsprut.

Opbevaring

- 1** Lad solariet afkøle i 15 minutter, inden det klappes sammen og stilles væk.
- Imens kan ledningen rulles sammen og lægges ned i basisenheden sammen med fjernbetjeningen.
- 2** Sørg for, at fjernbetjeningen ligger rigtigt, så den ikke risikerer at komme i klemme, når solariet klappes sammen i "transport" stilling (fig. 29).
- 3** Drej den midterste lampeenhed 90° så den flugter med sidekonsollerne (fig. 30).
- 4** Hold godt fast på den øverste del af stativet med den ene hånd, mens højdeindstillingsknappen (A) løsnes ved at dreje den venstre om (fig. 31).
- 5** Skyd stativet helt sammen (fig. 32).
- 6** Skru højdeindstillings-knappen (A) fast ved at dreje den højre om (fig. 33).
- 7** Drej sidekonsollerne ind mod hinanden (fig. 34).
- 8** Tag fat i håndtaget med begge hænder og sæt en fod mod solariet, så det ikke flytter sig. Vip solarieoverdelen og stativet bagud (fig. 35).
Solarieoverdelen med stativet skal vippe tilstrækkeligt bagud, før den automatiske udløsermekanisme virker. Men pas på ikke at vippe overdelen for langt bagud, da man derved risikerer at miste balancen.
- 9** Tryk overdelen ned (fig. 36).
- 10** Lad den synke langsomt ned på basisenheden (fig. 37).
- 11** Lampeenheder og basisenhed fastlåses ved at skubbe skydekontakterne i pilens retning (fig. 38).

Udskiftning af dele

Lys, som udsendes af solarierørene, aftager med tiden i styrke (ved normal brug efter et par år), og bruningseffekten bliver svagere. Man kan kompensere for dette ved enten at forlænge behandlingstiden lidt eller udskifte solarierørene.

- Fjernbetjeningen indeholder en funktion, som registrerer det antal timer, solariet har været tændt.
- 1** Vælg funktion ☼. Indstil tiden på 00 og hold pause/gentage-knappen ⏮ nede for at aflæse det aktuelle timeforbrug (fig. 39).
Der kan maksimalt registreres 999 timer: Herfra fortsætter registreringen fra 000 og opefter.
- 2** Så snart pause/gentage-knappen slippes, forsvinder timetallet igen.
- Efter 750 brændtimer, ses et L i displayet's venstre side. Dette indikerer, at apparatets bruningseffekt er så meget nedsat, at det anbefales at udskifte lamperne (fig. 40).
Man kan dog udsætte udskiftningen et stykke tid og istedet forlænge behandlingstiden lidt.
- 3** L'et fjernes fra displayet ved at trykke på pause/gentage-knappen ⏮, med en tidsindstilling på 00 og funktion ☼. Hold pause/gentage-knappen nede og tryk først på + knappen og derefter – knappen, hvorefter L'et forsvinder (fig. 41).

Kun HB977: Udskift de infrarøde lamper, når de ikke længere virker.

UV-filtrene beskytter mod skadelig stråling. Det er derfor yderst vigtigt omgående at udskifte et beskadiget eller revnet filter.

Det anbefales at få et autoriseret Philips serviceværksted til at udskifte lamperne (Philips HPA flexpower 400-600), de infrarøde lamper (IRK 15020R eller 4222 062 95600) og UV filtre, da de har den fornødne ekspertise, de originale udskiftningsdele og det rigtige værktøj til rådighed.

Miljøbeskyttelse

Solarierørene indeholder stoffer, som kan skade miljøet. Derfor skal de holdes adskilt fra det normale husholdningsaffald, når de til sin tid kasseres, og istedet indleveres på et af de lokale myndigheder anvist sted.

- Smid ikke apparatet ud sammen med det almindelige husholdningsaffald, når det til sin tid kasseres. Indlevér det istedet på det kommunale indsamlingssted for genbrugsmaterialer. Derved er du med til at beskytte miljøet (fig. 42).

Reklamationsret og service

For alle yderligere oplysninger eller ved eventuelle problemer med apparatet henvises til Philips' hjemmeside på adressen www.philips.com eller det lokale Philips Kundecenter (telefonnumre findes i vedlagte "World-Wide Guarantee"-folder). Hvis der ikke findes et kundecenter i dit land, bedes du kontakte din lokale Philips-forhandler eller Serviceafdelingen i Philips Domestic Appliances and Personal Care BV.

Gældende forbehold i reklamationsretten

Solarielamperne er ikke dækket af de internationale garantibestemmelser.

Fejlsøgning

Hvis solariet ikke fungerer som forventet, kan det skyldes en fejl. I dette tilfælde beder vi dig venligst kontakte din Philips forhandler eller nærmeste Philips Kundecenter.

Solariet kan imidlertid også være installeret forkert eller ikke være brugt i overensstemmelse med instruktionerne. Prøv derfor om du kan løse problemet selv ved hjælp af følgende fejlsøgningsguide.

Problem	Mulig årsag
Apparatet tænder ikke	Stikket er ikke sat (ordentligt) ind i stikkontakten. Der kan være strømafbrudelse. Dette kan kontrolleres ved at tilslutte et andet apparat. Lamperne er stadig for varme. Lad dem afkøle i 3 minutter.
	Der er ikke tilstrækkelig ventilation, så den automatiske sikkerhedsafbryder har slukket for apparatet. Årsagen til overophedningen fjernes (der ligger måske et håndklæde over ventilationshullerne). Vent 10 minutter før apparatet tændes igen.
	De to sidekonsoller og centerenheden sidder ikke i den rigtige position (se afsnittet "Klargøring").
Sikringen springer, når solariet tændes - eller under brug.	Kontrollér sikringen i den gruppe solariet er tilsluttet. Sikringen skal være en normal standard 16A (10A i Schweiz og Skandinavien) sikring eller en træg automatsikring. Sikringen kan også springe, hvis der er sluttet for mange apparater til samme gruppe.
Utilfredsstillende bruningsresultat	Du bruger en forlængerledning, der er for lang eller som ikke har den rigtige dimension. Kontakt din forhandler. Det anbefales så vidt muligt at undgå brug af forlængerledning. Du har fulgt en behandling, som ikke passer til din hudtype. Behandlingsafstanden er større end anbefalet.
	Når lamperne har været brugt i meget lang tid, aftager bruningseffekten. Dette sker først efter flere års brug. Problemet kan enten afhjælpes ved at forlænge behandlingstiden eller udskifte lamperne. Efter 750 brændtimer, ses et L i displayet for at indikere, at det er tid til udskiftning af lamperne.
Solariet kan ikke klappes sammen i "transport" stilling.	Solariets øverste del er ikke vipet langt nok bagud. Sørg for at vippe den øverste del bagud, inden den trykkes ned (se afsnittet "Opbevaring"). Solariets automatiske udløsermekanisme virker ikke. I dette tilfælde trykkes først på udløserknappen (B), hvorefter solariet foldes sammen i "transport"-stilling, som beskrevet i afsnittet "Opbevaring". Sker dette flere gange, bedes du kontakte nærmeste Philips forhandler eller Kundecenter.

Fejlkode

I tilfælde af fejlkode(r) i fjernbetjeningens display, se venligst nedennævnte fremgangsmåde.

Obs: E01 ses i displayet i 5 sekunder samtidig med, at der høres et "beep" signal.

Obs: E02 eller en kode med et højere nummer ses i displayet konstant. Er dette tilfældet, er der et alvorligt problem med solariet, og det må derfor ikke anvendes mere.

Fejlkode	Løsning
E01	Kontrollér, om de 2 sidekonsoller og centerenheden er i korrekt position (se afsnittet "Fejlsøgning" under "Apparatet tænder ikke"). Kontrollér, om ventilationsåbningerne er frie (se afsnittet "Fejlsøgning" under "Apparatet tænder ikke"). Kontrollér UV-filtrene (de specielle glasplader, der dækker lamperne). Hvis et eller flere af disse er gået i stykker, er beskadiget eller helt mangler, må solariet ikke bruges. Kontakt din Philips forhandler eller nærmeste Philips Kundecenter.
E02 eller koder med et højere nummer	Kontakt din lokale Philips forhandler eller nærmeste Philips Kundecenter.

Giriş**Vücut solaryumu**

Bu bronzlaşma cihazıyla, evinizde rahatça bronzlaşabilirsiniz. Bronzlaştırıcı ampuller görünür ışığı, ısıyı ve ultraviyole ışığı yayararak, size gerçek bir güneş altında güneş banyosu yaptığınız hissini verir. Özel UV filtresi sadece bronzlaşmak için gereken UV ışığını geçirir.

Bronzlaştırıcı ampuller hoş bir sıcaklık sağlamak için, yeterli miktarda kızılötesi ışık yayar.

Model HB977: bronzlaşma seansının yanı sıra, özel kızılötesi ampulleri açarak, bir dinlenme seansına girebilirsiniz.

Zamanlayıcı, her bir bronzlaşma seansının 30 dakikadan fazla sürmesini engeller. Doğal güneş ışığında olduğu gibi, bu ışığın altında uzun süre kalmaktan kaçınılmalıdır (bkz. 'Bronzlaşma ve sağlığını').

Genel tanım (şek. 1)

- A** Yükseklik ayar düğmesi
- B** Kilit açma düğmesi
- C** 4 adet Philips HPA flexpower 400-600 bronzlaştırıcı ampul
- D** 2 adet IRK 15020 R (1500W) veya 4222 062 95600 (1100W) (sadece HB977 için) kızılötesi ampul
- E** Stand
- F** Koruyucu gözlük (2 çift)
- (model no. HB072/servis no. 4822 690 80147)
- G** Kilit
- H** Tutma sapı
- I** Elektrik kordonu ve uzaktan kumanda için saklama bölümü

Önemli

Cihazı kullanmadan önce mutlaka kullanma kılavuzunu okuyunuz ve kılavuzu saklayınız.

- Cihazı prize takmadan önce, cihazın üzerinde belirtilen voltajın evinizdeki şebeke voltajıyla uygunluğunu kontrol edin.
- Eğer fiş duvar prizine doğru şekilde takılmadıysa, ısınabilir. Fiş duvar prizine doğru şekilde taktığınızdan emin olun.
- Eğer cihazın elektrik kordonu hasar görürse, tehlikeli durumlara yol açmamak için, kordon sadece Philips veya Philips tarafından yetki verilmiş bir servis merkezi tarafından değiştirilmelidir.
- Cihaz 16A'lık standart veya otomatik bir akım ile korunan bir devreye bağlanmalıdır.
- Kullanımdan sonra her zaman cihazı kapatın.
- Su ve elektrik tehlikeli bir ikilidir! Cihazı sulu çevrelerde (örn. banyoda veya duş-kabininde veya bir yüzme havuzunun yanında) kullanmayın.
- Yüzdükten veya duş aldıktan sonra, cihazı kullanmadan önce vücudunuzu iyice kurulaştırın.
- Kullanımdan sonra, cihazı katlayarak tekrar taşıma pozisyonuna getirip saklamadan önce, cihazın yaklaşık 15 dakika soğumasını bekleyin.
- Kullanım esnasında, ampul ünitesi ve taban içerisindeki deliklerin açık kaldığından emin olun.
- Cihaz aşırı ısınmaya karşı otomatik bir korumayla donatılmıştır. Eğer cihaz yeterince soğutulmazsa (örn. delikler kapalı ise), cihaz otomatik olarak kapanacaktır. Aşırı ısınma sonlanıp cihaz soğuduğunda, cihaz tekrar açılabilir.
- Cihaz kullanımda iken, UV filtresi çok ısınır. Dokunmayın.
- Cihazda menteşe girişleri bulunmaktadır, bu yüzden parmaklarınızı bu parçalar arasında sıkıştırmamaya dikkat edin.
- Cihazı ilk kullanmanızda, kauçuk parçaları hafif koku çıkarabilir. Bu normaldir, birkaç seanstan sonra koku gidecektir.
- UV filtresi hasar gördüğünde, kırıldığında veya kaybolduğunda cihazı kesinlikle kullanmayın.
- Cihazın uzaktan kumandası çalışmıyorsa kesinlikle cihazı kullanmayın.
- Çocukların cihazla oynamalarına izin vermeyin.
- Önerilen seans süresini ve maksimum bronzlaşma seans sayısını (bkz. 'Bronzlaşma: ne sıklıkta ve ne kadar süreyle?') aşmayın.
- Hastalığınız varsa ve/veya ilaç kullanıyorsanız veya cildin hassasiyetini arttıran kozmetikler kullanıyorsanız, bronzlaşma ve/veya dinlenme seansına girmeyin. UV ışığına veya kızılötesi ışığa karşı aşırı hassassanız, çok daha fazla dikkatli olun. Şüphe duyduğunuz konularda doktorunuza başvurun.
- Vücudunuzun belirli bir bölgesini günde bir kereden fazla bronzlaştırmayın. Aynı gün içerisinde doğal güneş ışığına fazlaca maruz kalmaktan kaçının.
- Cilt üzerinde ülser, leke veya kalıcı şişkinlikler oluşursa doktorunuza başvurun.
- Bu cihaz, güneşe çıktıklarında kolayca yanan fakat bronzlaşmayan kişiler, güneş yanığı olan kişiler, çocuklar veya deri kanseri olan (veya önceden olan) kişiler tarafından veya deri kanserine yakalanabilecek kişilerce kullanılmamalıdır.
- Gözlerinizi aşırı görünür ışık, UV ışık ve kızılötesi ışık miktarına karşı korumak için, bronzlaşma esnasında her zaman verilen koruyucu gözlükleri takın (Ayrıca bkz. "Bronzlaşma ve sağlığını").
- Bronzlaşma seansından önce yüzünüzdeki krem, ruj ve diğer kozmetikleri silin.
- Cildinizi güneş yanığına karşı korumaya yardımcı güneş kremleri veya losyonları kullanmayın.
- Eğer bronzlaşma seansından sonra cildinizde gerginlik hissederseniz, cildinize nemlendirici bir krem sürebilirsiniz.
- Eşit bir biçimde bronzlaşmak için, ampul ünitelerinin hemen altına uzanmalısınız.
- 65 cm'den daha az bir mesafe seçmeyin.
- Cihazı sadece, cihaz taşıma pozisyonundayken taşıyın. Cihazı taşımadan önce, cihazın her iki parçasının da doğru şekilde tutturulduğundan emin olun. Cihazı tek başınıza kaldırmaya kalkışmayın.
- Renkler güneşin etkisiyle solabilir. Aynı etki cihazı kullanırken de oluşabilir.
- Cihazın doğal güneş ışığından daha iyi sonuç vermesini beklemeyin.

Bronzlaşma ve sağlığını**Güneş, UV ve bronzlaşma****Güneş**

Güneş farklı tiplerde enerji sağlar. Görünür ışık görmemizi sağlarken, ultraviyole (UV) ışık bronzluk verir ve güneş ışınları içerisindeki kızılötesi (IR) ışık, altında uzanıp güneşlendiğimiz ısının kaynağıdır.

UV ve sağlığını

Doğal güneş ışığında olduğu gibi, bronzlaşma işlemi biraz zaman alacaktır. İlk etki, sadece bir kaç seans sonrasında (Bkz. 'Bronzlaşma seansları: ne sıklıkta ve ne kadar süreyle?') farkedilir olacaktır.

UV ışığına (Doğal güneş ışığı veya bronzlaşma cihazından gelen suni ışık) aşırı maruz kalmak güneş yanığına sebep olabilir.

Bunun yanında, bir çok diğer etken, örneğin doğal güneş ışığına aşırı maruz kalmak, cihazın yanlış ve aşırı kullanımı deri ve göz problemi risklerini çoğaltabilir. Bu etkilerin oluşum dereceleri, maruz kalınma şekline, şiddetine ve süresine göre değiştiği gibi, kişinin hassasiyetiyle de alakalıdır.

Deri ve gözler UV ışığına daha çok maruz bırakıldıkça, keratit, konjunktiva iltihabı, retina bozukluğu, katarakt, erken deri yaşlanması ve deri tümörleri oluşma riski artar. Bazı ilaçla tedaviler ve kozmetikler derinin hassasiyetini artırır.

► Bu yüzden aşağıdakilere dikkat etmeniz çok önemlidir;

- 'Önemli' ve 'Bronzlaşma seansları: ne sıklıkta ve ne kadar süreyle?' bölümlerinde verilen talimatları takip etmeniz oldukça önemlidir;
- uygulama mesafesini (UV filtreleri ve vücut arasında kalan mesafe) 65 cm'de tutmanız;
- bir yıl içinde maksimum bronzlaşma seans saatini, örn. 19 saat veya 1140 dakika aşmamanız;
- bronzlaşma esnasında, verilen gözlükleri her zaman takmanız.

Bronzlaşma seansları: ne sıklıkta ve ne kadar süreyle?**► Beş ila on günlük bir periyot süresince, bir gün içerisinde, birden fazla bronzlaşma seansına girmeyin. Birinci ve ikinci seanslar arasında en az 48 saatlik bir zaman aralığı bırakın. Bu 5 ila 10 günlük uygulama sonrasında, cildinizi bir süre dinlendirmenizi tavsiye ederiz.**

► Uygulamadan yaklaşık bir ay sonra, cildiniz bronzluğunu yitirecektir. Yeni bir uygulamaya başlayabilirsiniz.

► Bronzluğunuzu korumak istiyorsanız, uygulamayı durdurmayın ancak haftada bir veya iki kez uygulamaya devam edin.

İster bir süreliğine uygulamayı durdurun veya ister düşük bir sıklıkta uygulamaya devam edin, maksimum bronzlaşma seans saatini aşmamanız gerektiğini unutmayın. Bu uygulama için, yıllık maksimum bronzlaşma seans saati 19 saattir (=1140 dakika).

Bu maksimum süre, cihazı vücudunuzun belirli bölgelerini bronzlaştırmak için kullandığınızda da geçerlidir (fonksiyon ☼ ve ☼☼).

Örnek

Birinci gün 7-dakika ve takip eden dokuz gün boyunca 20-dakikalık seanslar uyguladığınız, 10-günlük bir bronzlaşma seansı uyguladığınızı farz edin.

► Tüm uygulama (1 x 7 dakika) + (9 x 20 dakika) = 187 dakika sürer.

► Bu demektir ki; 6 x 187 dakika = 1122 dakika edeceği için, bir yıl içinde bu uygulamayı 6 kere tekrarlayabilirsiniz.

Tabii ki; maksimum bronzlaşma saati, vücudunuzun bronzlaştırılan her kısmı için ayrı ayrı geçerlidir.(örn. vücudun arka ve ön kısmı için)

Tablo

Tabloda gösterildiği gibi, bronzlaşma seansının ilk seansı cildin hassasiyetine bakılmaksızın, her zaman 7 dakika sürmelidir:

- Eğer seansların sizin için çok uzun olduğunu düşünüyorsanız (örn. cildiniz seans sonrasında gerginleşiyor ve hassaslaşıyorsa), seans sürelerini örn. 5'er dakika azaltmanızı öneririz.
- Güzel, eşit bir bronzluk için, vücudunuzu seans sırasında hafifçe çevirerek, vücudun yan bölgelerinin solarium ışığından eşit bir biçimde faydalanmalarını sağlayın.
- Cildiniz bronzlaşma seansından sonra hafif gergin hissediliyorsa, nemlendirici krem kullanabilirsiniz.
- Vücudunuzun sadece bir kısmını bronzlaştırıyorsanız, yukarıdaki tabloya ve 'Bronzlaşma seansları: ne sıklıkta ve ne kadar süreyle?'
- ☼fonksiyonunu veya ☼☼fonksiyonunu kullanıyorsanız, bronzlaşma seanslarınızı yaklaşık 5 dakika uzatmanızı tavsiye ederiz. Fakat bu ilk bronzlaşma seansı için geçerli değildir, ilk seans kesinlikle 7 dakikayı geçmemelidir.

Vücudun her bir ayrı bölgesi için bronzlaşma seanslarının süresi	çok hassas ciltli kişiler için	normal hassas ciltli kişiler için	az hassas ciltli kişiler için
1inci seans	7 dakika	7 dakika	7 dakika
en az 48 saatlik dinlenme			
2nci seans	10 dakika	20-25 dakika	30 dakika*
3üncü seans	10 dakika	20-25 dakika	30 dakika*
4üncü seans	10 dakika	20-25 dakika	30 dakika*
5inci seans	10 dakika	20-25 dakika	30 dakika*
6nci seans	10 dakika	20-25 dakika	30 dakika*
7nci seans	10 dakika	20-25 dakika	30 dakika*
8inci seans	10 dakika	20-25 dakika	30 dakika*
9uncu seans	10 dakika	20-25 dakika	30 dakika*
10uncu seans	10 dakika	20-25 dakika	30 dakika*
*) veya daha uzun, cilt hassasiyetinize bağlı olarak.			

Rahatlama ve sağlığını (sadece HB977 için)

Sıcaklığın dinlendirici bir etkisi vardır. Sıcak bir banyonun veya güneş ışığında tembellik yapmanın sizi ne kadar cezbedtiğini bir düşünün. Aynı hazzı, kızılötesi ampulleri açarak da sağlayabilirsiniz.

Dinlenme seansı sırasında şunları aklınızda bulundurun:

- Çok sıcak olmamasını sağlayın. Gerekirse vücudunuzu lambalar arasındaki mesafeyi arttırın.
- Başınız çok ısınrsa, örtün veya vücudunuzu hareket ettirerek başınıza doğru daha az ısı gelmesini sağlayın.
- Dinlenme seansları sırasında gözlerinizi kapatın.
- Dinlenme seans sürelerini fazla uzun tutmayın (bkz.'Dinlenme seansları: ne sıklıkta ve ne kadar süreyle?')

Dinlenme seansları: ne sıklıkta ve ne kadar süreyle?

Sadece model HB977 için

- Bronzlaşma seansından sonra derhal ayağa kalkmak istemiyorsanız, kızılötesi lambaları çalıştırarak dinlenme seansına geçebilirsiniz.
- Bir bronzlaşma seansı uygulamadan da, dinlenme seansına girebilirsiniz. Bunu birgün içerisinde defalarca yapabilirsiniz (örn. sabah ve akşam 30'şar dakika).

Kullanıma hazırlama

- Cihaz taşıma pozisyonunda kolayca taşınabilir ve saklanabilir (şek. 2).
- Eğer yüzünüze ekstra bir bronzluk görünümü vermek istiyorsanız veya vücudunuzun sadece bir kısmını bronzlaştırmak istiyorsanız (örn. sadece bacaklar veya vücudunuzun üst yarısı; cihazı yatağın doğru köşesine koyduğunuzdan emin olun (şek. 3)).

1 Kilit dillerini, okla gösterildiği şekilde çekerek, cihazı açın (şek. 4).

Cihazın üst kısmı şimdi açılmış durumdadır.

2 Üst kısım (kendiliğinden veya biraz yardımla) hafifçe yukarı kalkar (şek. 5).

3 Tutma yerini her iki elinizle beraber tutun ve cihazın kaymasını engellemek için bir ayağınızı cihaza doğru koyun. Tutma yerini çekerek ve beraber bir kavis çizerek, üst kısmı yukarı kaldırın (şek. 6).

Üst kısmı çok fazla yukarı kaldırmayın.

4 Üst kısmı yukarı ve aynı anda kendinize doğru çekin (şek. 7).

Bu biraz güç gerektirir.

5 Ampuller birbirleriyle aynı hizaya gelinceye kadar, her iki ampülü yana doğru mümkün olduğunca uzağa hareket ettirin (şek. 8).

6 UV filtreleri ve vücudunuz arasındaki mesafe 65 cm olmalıdır. UV filtreleri ve uzandığınız yüzey (örn. yatak) arasındaki mesafe 85 cm olmalıdır (şek. 9).

7 Cihazın yüksekliğini ayarladığınızda veya düzelttiğinizde, standın üst kısmını destekleyin (şek. 10).

Yükseklik ayar 'A' düğmesini saat yönünün tersine çevirerek gevşetin (iki veya üç tur).

8 Elinizi standın yatay kısmının altına koyun ve standı istenilen yüksekliğe uzatın (şek. 11).

9 Yükseklik ayar 'A' düğmesini saat yönünde çevirerek tekrar sıkıca sıkıştırın ve standı bırakın (şek. 12).

• Cihazın istenilen yüksekliğe ayarlanıp ayarlanmadığını ölçüm bandını dışarı çekerek anlayabilirsiniz (şek. 13).

• Ölçüm bandı, kırmızı düğmeyi yana doğru ittiğinizde, otomatik olarak içeri girecektir (şek. 14).

10 Klik sesi duyuluncaya kadar merkez ampul ünitesini 90° çevirin (şek. 15).

Not: Merkez ampul ünitesi yalnızca ok yönünde çevrilebilir.

Her iki yan ampul ve merkez ampul üniteleri doğru pozisyonda ve tamamen açıldığında cihaz çalışmaya başlayacaktır. Bu durum bronzlaşma seansları ve dinleme seanslarında geçerlidir.

• Doğru pozisyon (şek. 16).

Cihaz şimdi kullanıma hazırdır.

Cihazın kullanımı

1 Elektrik kordonunu tamamen çözün.

2 Fişi duvar prizine takın.

• Uzaktan kumanda aleti, kullanıcı tarafından ayarlanması gereken tüm fonksiyonları gösterecektir. Bronzlaşma ve dinlenme süresi 00 olarak gösterilmektedir (şek. 17).

▶ Sadece HB977 modeli ≡ (dinlenme) sembolünü gösterir.

Fonksiyonların ayarlanması

1 Fonksiyondan fonksiyona ayarını seçmek için ◀ ▶ düğmelerine basın (şek. 18).

Altıçizgili sembol hangi programı programladığınızı gösterir.

2 Bronzlaşma, ekstra bronzlaşma veya dinlenmeyi seçme.

Eğer tüm vücudunuzu bronzlaştırmak istiyorsanız, ☼ sembolünü seçin.

Eğer tüm vücudunuzu bronzlaştırmak ve yüzünüze ekstra bir bronzluk görünümü vermek istiyorsanız, ☼ ve € sembolünü seçin.

Eğer vücudunuzun sadece bir kısmını bronzlaştırmak istiyorsanız, ☼ sembolünü seçin (sadece HB971 için).

Eğer vücudunuzun sadece bir kısmını bronzlaştırmak ve ekstra bir yüz bronzluğu istiyorsanız, € ve ☼ sembollerini seçin (sadece HB971 için).

Eğer tüm vücut için (ılıklaştırılmış) bir dinlenme seansı tercih ederseniz (sadece HB977 modeli), ≡ sembolünü seçin.

Not: Bu kullanma talimatlarında, ☼ € fonksiyonları ekranda gösterilebilecek örnekler olarak kullanılmaktadır.

Bronzlaşma veya dinlenme seansları için süre ayarlama.

- 1 Bronzlaşma veya dinlenme seansını, zamanı ilerletmek için + düğmesine basarak veya zamanı geriye almak için - düğmesine basarak ayarlayın (şek. 19).

Zamanı daha hızlı ayarlamak için düğmeyi basılı tutun.

- 2 Vücudunuzun yan kısımlarının tamamen bronzlaşmasını sağlamak için, cihazın ampul ünitelerinin hemen altına uzanın.

- 3 Verilen koruyucu gözlükleri takın.

- 4 Bronzlaştırıcı ampulleri veya kızılötesi ampulleri başlatma düğmesine \odot basarak açın (şek. 20).

- ▶ Not: Başlangıç esnasında, bronzlaştırıcı ampuller vızıltılı bir ses çıkartabilir. Bu ses, ampuller tamamen yanınca duracaktır.
- ▶ Not: Bronzlaştırıcı ampuller yaklaşık 60 saniye sonra, görünür daha güçlü bir ışık yaymaya başlayacaklardır. Bu, tam güçte yandıklarına işarettir. Bu andan itibaren, yüz solaryumunu açabilir veya kapatabilirsiniz.
- ▶ Not: Eğer ampuller yaklaşık 20 saniye sonra yanmazlarsa, cihazı kapatın (\odot), 3 dakika boyunca cihazın soğumasını bekleyin, bronzlaşma süresini ayarlayın ve cihazı tekrar açın (\odot).

- ▶ Yanıp sönen bir sinyal belirecektir; ayarlanan süre ekran üzerinde gösterilir (bu durumda 25 dakika) (şek. 21).

Ayarlanan bronzlaşma veya dinlenme süresi şimdi geriye doğru saymaya başlayacaktır.

- ▶ Yüz solaryumunu (\odot €) seans esnasında, tüm cihazı kapatmaya gerek kalmadan açabilir veya kapatabilirsiniz. (Bu, ekstra yüz bronzluğu için ☼ ile uyumlu olarak da geçerlidir) (şek. 22).

Seçilen semboller ekranda görünür kalırken, diğer semboller görünmez.

- ▶ Seansın son dakikasında sesli sinyal sesi duyulur (şek. 23).

- ▶ Bu dakika süresince, bekle/tekrar et düğmesine ⏮ basarak ayarlanan süreyi tekrarlayabilirsiniz (şek. 24).

- ▶ Ekran ayarlanan süreyi gösterir ve aşağıya doğru saymaya başlar. Bipleme durur.

- ▶ Yeni bir süre ayarlamak da mümkündür.

Bunu yaparak, ampuller tekrar yanmadan önce gerekli olan 3-dakikalık soğuma süresini engelleyebilirsiniz.

Bu bekleme süresi kızılötesi ampuller için geçerli değildir (sadece HB977 modeli).

- 3 + veya - düğmelerine basarak yeni bir süre ayarlayın. Daha sonra, başlatma düğmesine \odot basın (şek. 25).

Bipleme durur ve henüz yeni ayarlanan süre aşağıya doğru azalmaya başlar.

- ▶ Seansı tekrar etmezseniz veya seansın son dakikası esnasında yeni bir süre ayarlamazsanız, aşağıya doğru sayım devam eder ve cihaz ayarlanan süre biter bitmez otomatik olarak kapanır.

Bronzlaşma veya dinlenme seansını durdurma

- 1 Bekle/tekrar et ⏮ düğmesine basarak bronzlaşma seansını durdurabilirsiniz (şek. 26).

Ampuller sönecektir, kalan süreyle beraber ekranda P belirecektir. 3 dakika boyunca kalan süre yanıp sönecektir. Bu süre boyunca, ampuller soğur. Yanıp sönmeye işlemi bittiğinde, \odot düğmesine basarak cihazı tekrar çalıştırabilirsiniz. Kalan süre şimdi aşağıya doğru azalmaya başlayacaktır.

- 2 Dinlenme seansını bekle/tekrar et ⏮ düğmesine basarak durdurabilirsiniz.

Ampuller sönecektir, kalan süreyle (yanıp söner halde değil) beraber ekranda P belirir. \odot düğmesine basarak cihazı tekrar hemen açabilirsiniz. Bekleme süresi kızılötesi ışıklar için geçerli değildir. Kalan süre aşağıya doğru azalmaya başlayacaktır.

Bronzlaşma veya dinlenme süresini seans esnasında değiştirme

- 1 Bronzlaşırken, ayarlanan süreyi \odot düğmesine basarak değiştirebilirsiniz. Ampuller sönecektir. Daha sonra + - düğmelerine basarak yeni bir süre ayarlayabilirsiniz. Ayarlanan süre yanıp sönmeye işlemi durduruncuya kadar bekleyin (bu 3 dakika sürecektir çünkü öncelikle ampuller soğumalıdır) ve \odot düğmesine tekrar basın.

- ▶ Dinlenirken (⏮), ayarlanan süreyi \odot düğmesine basarak değiştirebilirsiniz. Ampuller sönecektir. \odot düğmesine basarak yeni bir süre ayarlayabilir ve cihazı tekrar hemen açabilirsiniz. Bekleme süresi kızılötesi ampuller için geçerli değildir (yeni ayarlanan süre, ekran üzerinde yanıp sönmeyiz).

Doğru ampullerin açık olduğundan emin olun:

- ▶ (HB977, HB971) Bronzlaşma: 4 adet ampul (her biri bir ampul ünitesinde) veya 1 ampul (yan ampul ünitesinde). Ampuller mavimsi ışığı emerler (şek. 27).

- ▶ (Sadece HB977 için) Dinlenme: 2 adet ampul (her biri bir yan ampul ünitesinde). Ampuller kırmızı ışığı emerler (şek. 28).

Soğutma

Cihaz, materyallerin ve parçaların çok ısınmasını engelleyen fanlar yardımıyla soğutulmaktadır. Bronzlaştırıcı ampuller; eğer çok sıcaklarsa yanmayacaktır (örneğin bkz. "Bronzlaşma veya dinlenme seansı durdurma").

- ▶ Bronzlaştırıcı ampulleri veya kızılötesi ampulleri söndürdükten sonra, fanlar 3 dakika daha çalışmaya devam edeceklerdir.

Bu elverişlidir, çünkü siz bronzlaştırıcı ampulleri kapattıktan sadece 3 dakika sonra tekrar ampulleri kullanmanızı sağlar (Kızılötesi ışıklarının tekrar açılmadan önce bir soğuma periyodundan geçmesi gerekli değildir).

- ▶ Eğer cihazı fişi duvar prizinden çekerek kapattıysanız ve bir diğer kişi bronzlaşma seansı için cihazı hemen kullanmak isterse, yeni ayarlanan süre ekran üzerinde yanıp sönmeyecektir. Bu demek oluyor ki, bir sonraki kişi üç-dakikalık soğutma periyodunun çizelgesini kendisi tutmak zorunda kalacaktır.
- ▶ Sadece HB977: eğer cihazı bir dinlenme seansından (⏮) hemen sonra bir bronzlaşma seansı için kullanmak istiyorsanız, cihazın üç dakika boyunca soğumasına izin vermelisiniz. Dinlenme seansının bir sonucu olarak, bronzlaştırıcı ampuller ısınacaktır ve açılmadan önce soğumaları gerekmektedir.

Temizleme

- 1 Cihazı temizlemeye başlamadan önce, her zaman cihazı prizden çekin ve soğumaya bırakın.

- 2 Cihazın dış yüzeyini nemli bir bezle temizleyin.

Cihazın içine su kaçmamasına özen gösterin.

- 3 Ovalayıcı bezler kullanmayın.

Cihazı temizlemek için, aşındırıcı maddeler, petrol veya aseton gibi yıprandırıcı sıvılar kullanmayın.

- UV filtrelerinin dış yüzeyini, biraz metil katılmış ispirto ile ıslatılmış yumuşak bir bezle temizleyebilirsiniz.

Saklama

- Cihazı taşıma pozisyonuna getirip saklamadan önce, 15 dakika boyunca soğumasını bekleyin.
 - Bu sırada, kordonları çözebilir ve cihazın tabanına yerleştirebilirsiniz.
 - Kordonların ve uzaktan kumanda ünitesinin doğru şekilde saklandıklarından emin olun. Aksi halde, cihazı taşıma pozisyonuna getirdiğinizde, cihazın parçaları arasında sıkışabilirler (şek. 29).
 - Merkez ampul ünitesini 90° çevirerek diğer ampul üniteleri ile aynı seviyeye getirin (şek. 30).
 - Standın üst kısmını bir elinizle tutun ve yükseklik ayar düğmesini (A) saat yönünün tersine çevirerek gevşetin (şek. 31).
 - Standı tamamen kaydırarak yerine geçirin (şek. 32).
 - Yükseklik ayar düğmesini (A) saat yönünde çevirerek sıkıca tutturun (şek. 33).
 - İki ampul ünitesini birbirlerine doğru çevirin (şek. 34).
 - Tutma yerini iki elinizle tutun, cihazın kaymasını engellemek için bir ayağınızı cihaza doğru koyun ve üst kısmını standla birlikte arkaya doğru yatırın (şek. 35).
- Otomatik kilit açma sistemi sadece üst kısmı standla birlikte arkaya yeterince uzak yatırdığınızda çalışır. Ancak, çok fazla arkaya yatırmamaya dikkat etmelisiniz çünkü bunu yaparken dengenizi kaybedebilirsiniz.
- Üst kısmı aşağıya doğru itin (şek. 36).
 - Yavaşça tabana doğru alçaltın (şek. 37).
 - Ampul ünitelerini, her iki kilit dilini ok yönünde iterek tabana tutturun (şek. 38).

Değiştirme

Bronzlaştırıcı ampuller tarafından yayılan ışık zamanla parlaklığını kaybeder (örn. normal kullanımda birkaç yıl sonra). Bu olduğunda, cihazın bronzlaştırma kapasitesinde bir azalma farkedeceksiniz. Bu sorunu daha uzun bronzlaşma süreleri ayarlayarak veya bronzlaştırıcı ampulleri değiştirerek çözebilirsiniz.

- Cihazın uzaktan kumanda aleti, çalışma saatlerini kayıt eden bir sayıcıya sahiptir.

- ☼ fonksiyonunu seçin. Süreyi 00'a ayarlayın ve çalışma saatleri sayısının ekranda görünmesi için, bekle/tekrar et ⏸ düğmesini basılı tutun (şek. 39).

Sayıcinin gösterebileceği maksimum saat sayısı 999'dur. Bu sayıya ulaştıktan sonra, 000'dan saymaya devam eder.

- Bekle/tekrar et düğmesini bıraktığınızda, çalışma saatleri sayısı ekrandan kaybolur.

- 750 yanma saatinden sonra, ekranın sol kenarında L belirecektir. Bu demektir ki; cihazın bronzlaştırma gücü çok azalmıştır ve bronzlaştırıcı ampullerin değiştirilmesi gerekmektedir (şek. 40).

Tabi ki, daha uzun bir bronzlaşma süresi ayarlayarak, ampullerin değişimini geciktirebilirsiniz.

- L'yi ekrandan kaldırmak için, bekle/tekrar et ⏸ düğmesine basın, ekranda 00 ve ☼ fonksiyon sembolü belirir. Bekle/tekrar et düğmesini basılı tutun ve önce + düğmesine ve ardından – düğmesine basın ve L ekrandan kaybolacaktır (şek. 41).

Sadece HB977 modeli: kızılötesi ampuller fonksiyonelliklerini kaybettiklerinde, ampulleri değiştirin.

UV filtreleri istenmeyen teşhire karşı korur. Bu yüzden, hasar gören veya kınlan bir filtrenin hemen değiştirilmesi önemlidir.

Bronzlaştırıcı ampuller (Philips HPA flex power 400-600), kızılötesi ampuller (IRK I 5020R or 4222 062 95600), UV filtreleri ve elektrik kordonu sadece Philips tarafından yetki verilmiş bir servis merkezince değiştirilmelidir. Bu iş için gerekli bilgi ve deneyim ve cihaz için gerekli orijinal yedek parçalar sadece yetkililer tarafından temin edilebilmektedir.

Çevre

Cihazın ampulleri çevreye zarar verebilecek kimyevi maddeler içermektedirler. Ampulleri çöpe atarken, normal ev çöpüne atmamaya dikkat gösterin ve resmi toplama noktalarında imha edin.

- Cihazı hurdaya ayırdığınızda kesinlikle ev çöpüne atmayın, özel geri dönüşümlü cihaz toplama noktalarına teslim edin. Bu sayede çevreye zarar vermemiş olursunuz (şek. 42).

Garanti & servis

Eğer daha fazla bilgiye ihtiyaç duyarsanız veya bir problem yaşarsanız, lütfen Philips Web sitesini www.philips.com.tr adresinden ziyaret ediniz veya ülkenizde bulunan Philips Müşteri Danışma Merkezi ile iletişime geçiniz (dünya genelindeki telefon numaralarını, verilen garanti belgeleri içerisinde bulabilirsiniz). Eğer ülkenizde Müşteri Danışma Merkezi yoksa, yerel Philips yetkilinize başvurun veya Philips Ev Aletleri ve Kişisel Bakım BV Servis Departmanı ile iletişime geçin. (Tüketici Danışma Merkezi 0 800 261 33 02)

Garanti sınırlamaları

Bronzlaştırıcı ampuller uluslararası garanti şartları kapsamında değildir.

Sorun giderme

Eğer cihaz doğru çalışmıyorsa, hasarlı olabilir. Bu durumda, bayiinizle veya bir Philips servis merkeziyle iletişime geçmeniz önerilir.

Cihazın kullanma kılavuzunda anlatıldığı gibi monte edilmemesi ve kullanılmaması da, doğru şekilde çalışmamasına sebep olabilir. Bu durumda, aşağıda verilen ipuçlarını takip ederek, sorunu kendiniz halledebilirsiniz.

Sorun	Olası neden
Cihaz çalışmıyor	Fiş duvar prizine (doğru şekilde) takılmamış olabilir. Elektrik arızası olabilir. Elektriğin çalışıp çalışmadığını, başka bir cihaz bağlayarak kontrol edin. Ampuller devam etmek için hala çok sıcaklar. İlk olarak, 3 dakika boyunca soğumalarını bekleyin. Cihaz doğru şekilde soğutulmamış ve aşırı ısınma koruması cihazı otomatik olarak kapatmış olabilir. Aşırı ısınmaya sebep olan etkeni yok edin (örn. bir veya daha fazla deliğin kapanmasına sebep olan havluyu kaldırın). 10 dakika boyunca bekleyin ve cihazı tekrar açın. Yan ampuller ile merkez ampul doğru pozisyonda şekillendirilmemiştir (bkz. 'Kullanıma hazırlama').
Cihaz açıldığında veya kullanım esnasında sigorta atıyor.	Cihazın takılı olduğu sigortayı kontrol edin. Doğru sigorta 16A'lık standart veya otomatik bir sigortadır. Sigorta aynı devreye birçok cihaz takılı olduğu için de atmış olabilir.
Yetersiz bronzluk sonuçları	Çok uzun veya doğru akımı kullanmayan bir uzatma kablosu kullanıyor olabilir. Bayiinize başvurun. Genel olarak, uzatma kablosunun kullanılmamasını tavsiye ederiz. Cilt tipinize uygun bronzlaşma çözelgesini kullanmıyor olabilir. UV filtreleri ve üzerinde uzandığınız yüzey arasındaki mesafe belirtilen mesafeden daha geniş olabilir. Ampuller uzun süre kullanıldığında, bronzlaştırma kapasitesi azalacaktır. Bu etki ancak birkaç yıl sonra farkedilir olacaktır. Bu sorunu daha uzun bronzlaşma süreleri seçerek veya ampulleri değiştirerek çözebilirsiniz. 750 çalışma saatinden sonra, ekranda, ampullerin değiştirilmesi gerektiğine işaret edecek bir L belirecektir.
Cihaz taşıma pozisyonuna geri getirilemiyor.	Cihazın üst kısmını arkaya yeterince uzağa itmemiş olabilir. Üst kısmını aşağıya doğru itmeden önce, öncelikle arkaya doğru ittiğinizden emin olun (bkz. 'Saklama'). Cihaz otomatik olarak kilidini açmıyor. Bu durumda, öncelikle kilit açma düğmesine (B) basmalısınız ki böylece, cihazı 'Saklama' bölümünde belirtildiği gibi taşıma pozisyonuna tekrar bükümlenebilirsiniz. Eğer cihaz defalarca kilit açma sorunu yaşarsa, bayiinize veya bir Philips servis merkezine başvurun.

Hata kodları

Uzaktan kumanda ekranı hata kodları gösterebilir. Aşağıda, ekran üzerinde bir hata kodu belirdiğinde ne yapmanız gerektiğini açıklayacağız.

Not: E01 ekranda 5 saniye boyunca belirir ve aynı zamanda bir bipleme sesi duyarsınız.

Not: E02 ve daha yüksek numaralı kodlar ekran üzerinde görünür kalır. Eğer bu kodlar kaybolursa, cihazın ciddi bir sorunu vardır ve daha fazla kullanılmamalıdır.

Hata kodu	Çözüm
E01	2 yan ampulün ve merkez ampulün doğru pozisyonda olup olmadığını kontrol edin (bkz. 'Sorun giderme' bölümünde 'Cihaz çalışmıyor'). Deliklerin girişlerini kontrol edin (bkz. 'Sorun giderme rehberi'ndeki 'Cihaz çalışmıyor' bölümü). UV filtrelerini kontrol edin (ampulleri kaplayan özel cam levhalar). Eğer bu filtreler kırılırsa, hasar görürse veya kaybolursa, cihazı kullanmayı durdurun ve bayiinize veya bir Philips servis merkezine başvurun.
E02 ve daha yüksek numaralı kodlar	Yerel bayiinize veya bir Philips servis merkezine başvurun.

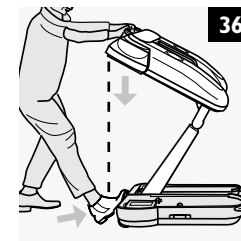
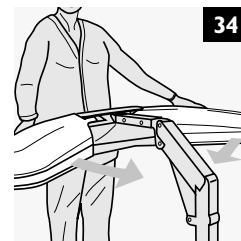
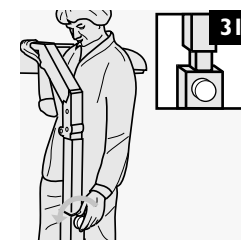
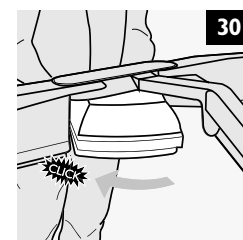
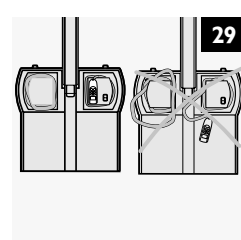
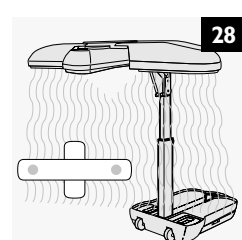
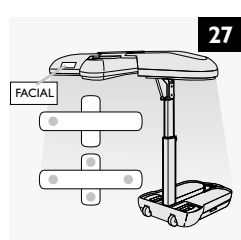
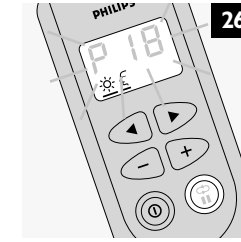
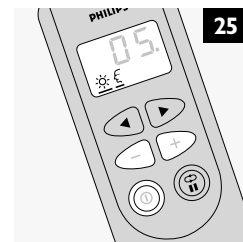
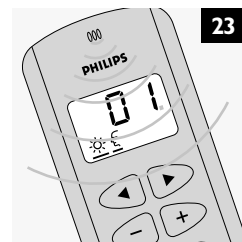
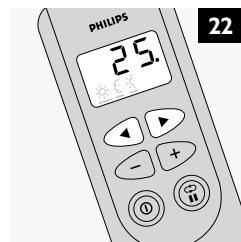
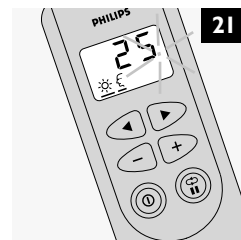
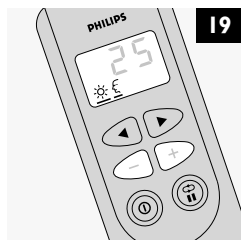
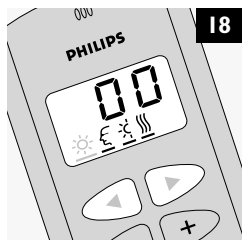
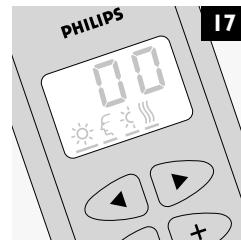
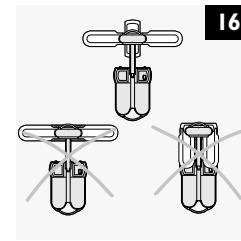
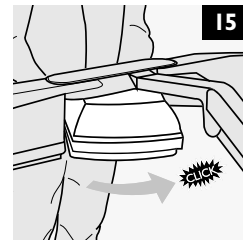
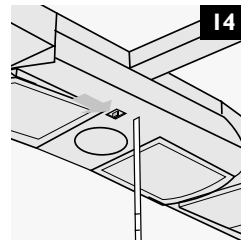
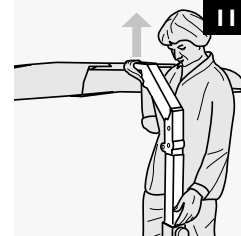
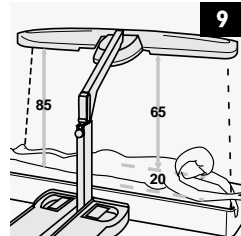
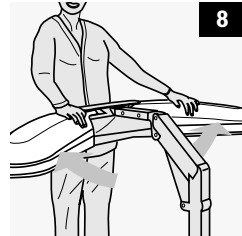
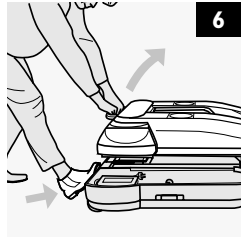
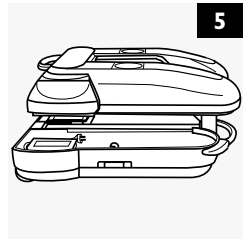
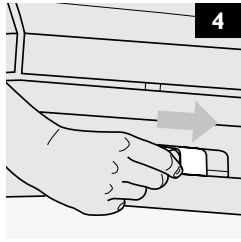
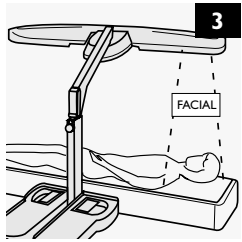
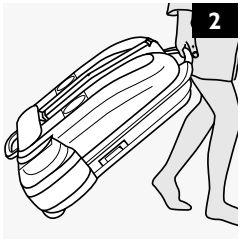

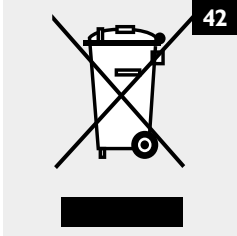
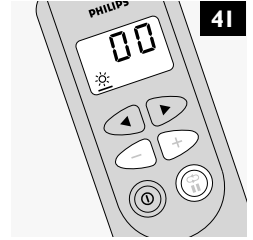
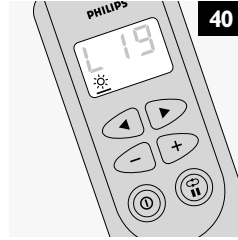
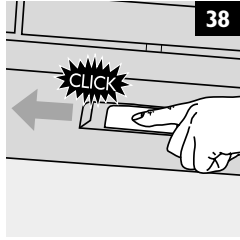



www.philips.com



100% recycled paper
100% papier recyclé

4222 002 6278 I